

Autorisierter
Fachhandelspartner

cartun!

Kreatives für Glückspilze

0911 70403-0
www.cartun-shop.de

WISDOM

**SCHNELLE
LIEFERUNG**
Versand innerhalb
von 72 Stunden

**MONTAGE-
SERVICE**
Auf Anfrage

KATALOG 2025

INHALT



RAUMPLANUNG

8

LERNRAUM NATUR

11

SPIELGERÄTE

95

KINDERFAHRZEUGE

125

MÖBEL & RAUMGESTALTUNG

133

TEPPICHE

175

MÖBELSERIE OWLAF

185

SPIELEN & BEWEGUNG

263



Produktvideos
im Cartun
YouTube-Kanal!

PRODUKTFAKTEN



- kesseldruckimprägnierte Kiefer mit 2-fach Holzschutz-Öl-Lasierung
- Pappel-Multiplex mit Melaminharz-Beschichtung in Ahorn-Optik



Verwendung von Kunststofffüßen, für trockenen und sicheren Stand



teilmontierte Lieferung, umfangreiches Montagezubehör



wetter- und schmutzresistente Kunststoffplatten für Outdoor-Artikel



Produktion unter Einhaltung relevanter europäischer Teststandards



bebilderte Anleitung für einfache, schnelle Selbstmontage, sprachfrei



alle Produkte nach europäischen Normen getestet (DIN EN 71, DIN EN 1176)



Streckenversand direkt an Ihre Kunden vom Lager Chemnitz



Hinweis: Lieferung aller Artikel erfolgt ohne Dekoration



Montageservice auf Anfrage

 Zum Online-Shop
[cartun-shop.de](https://www.cartun-shop.de)





LERNRAUM
NATUR

OUTDOOR-WANDERHÜTTE

**5 JAHRE
GARANTIE**

auf alle Outdoor-
Produkte

Kissen nicht
im Lieferumfang
enthalten

Produktvideos
im Cartun
YouTube-Kanal!





Outdoor-Wanderhütte

Die Outdoor-Wanderhütte für Kindergärten ist ein sicherer Rückzugsort und spannendes Abenteuer-Spielhaus. Gefertigt aus kesseldruckimprägniertem Kiefernholz und mit Holzöl-Wachs-Lasur behandelt, bietet sie Schutz vor Witterung. Bruch sichere, farbige Polycarbonat-Fenster sorgen für Sicherheit und visuelle Effekte. Mit Abmessungen von 218 x 118 x 186 cm bietet sie ausreichend Platz für mehrere Kinder. Die Hütte wird teilmontiert geliefert und lässt sich leicht aufbauen. Sie erfüllt alle Sicherheitsstandards nach DIN EN 1176. Ideal für Kindergärten, die Wert auf Qualität, Sicherheit und Spielspaß legen.

- Maße (L/B/H): 218 x 118 x 186 cm
- Material: kesseldruckimprägniertes Kiefernholz mit zweifacher Holzöl-Wachs-Lasur behandelt, Scheiben aus bruch sicherem Polycarbonat
- 5 Jahre Hersteller-Garantie
- Getestet und sicher nach DIN EN 1176

HW1-S712-A

1.795,00 EUR

UVP: inkl. gesetzlicher 19% MwSt.;
Versand (exkl. MwSt.): Stückgut via Spedition
DEU 95,00 €; AUT 125,00 €; LUX 150,00 €

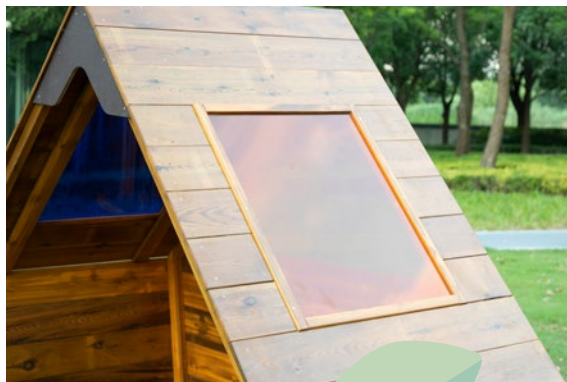

OUTDOOR- FISCHER-BOOT

5 JAHRE
GARANTIE

auf alle Outdoor-
Produkte

Outdoor-Fischer-Boot

Entdecken Sie unser robustes und langlebiges Outdoor-Fischer-Boot, speziell für den Einsatz im Außenbereich von Kindertagesstätten konzipiert. Dieses einzigartige Spielgerät bietet Kindern endlosen Spaß und fördert gleichzeitig ihre Kreativität und motorischen Fähigkeiten. Die Seitenteile bestehen aus hochwertigen Polyethylen-Platten und sind mit hübschen Design-Details versehen, die das Boot zu einem echten Hingucker machen. Das Dach aus blauem Polycarbonat bietet Schutz vor Sonne und Regen, sodass das Boot bei jedem Wetter genutzt werden kann.

- Maße (L/B/H): 192 x 90 x 109 cm
- Material: kesseldruckimprägniertes Kiefernholz mit zweifacher Holzöl-Wachs-Lasur behandelt, Dach aus bruch sicherem Polycarbonat, Seitenteile aus PE
- 5 Jahre Hersteller-Garantie
- Getestet und sicher nach DIN EN 1176

HW1-S714-A

1.495,00 EUR

UVP: inkl. gesetzlicher 19% MwSt.;
Versand (exkl. MwSt.): Stückgut via Spedition
DEU 95,00 €; AUT 125,00 €; LUX 150,00 €



Outdoor-Spielauto

Unser Outdoor-Spielauto ist die perfekte Ergänzung für den Außenbereich Ihrer Kindertagesstätte. Dieses robuste und langlebige Spielgerät bietet Kindern endlosen Spaß. Die Seitenteile und das Cockpit bestehen aus hochwertigen Polyethylen-Platten und sind mit hübschen Design-Details versehen, die das Spielauto zu einem echten Hingucker machen.

- Maße (L/B/H): 143 x 78 x 58 cm
- Kesseldruckimprägniertes Kiefernholz mit zweifacher Holzöl-Wachslasur behandelt, Seitenteile aus PE
- 5 Jahre Hersteller-Garantie
- Getestet und sicher nach DIN EN 1176

HW1-S713-A

1.295,00 EUR

UVP: inkl. gesetzlicher 19% MwSt.;
Versand (exkl. MwSt.): Stückgut via Spedition
DEU 95,00 €; AUT 125,00 €; LUX 150,00 €



OUTDOOR-SPIELAUTO

**5 JAHRE
GARANTIE**

auf alle Outdoor-
Produkte



OUTDOOR- FARBEN-HAUS

**5 JAHRE
GARANTIE**
auf alle Outdoor-
Produkte

Outdoor-Farben-Haus

Unser Outdoor-Farben-Haus ist die perfekte Ergänzung für den Außenbereich Ihrer Kindertagesstätte. Dieses farbenfrohe und langlebige Spielhaus bietet Kindern eine sichere und kreative Umgebung zum Spielen und Entdecken. Das Spielpodest besteht aus hochwertigem Robinienholz, das für seine Langlebigkeit und natürliche Schönheit bekannt ist. Die Seitenteile und das Dach sind aus bunten Polycarbonat-Scheiben gefertigt, die nicht nur für ein fröhliches Erscheinungsbild sorgen, sondern auch UV-beständig und sicher für Kinder sind. Das Spielhaus wird fest im Boden verankert, um maximale Stabilität und Sicherheit zu gewährleisten.

- Maße (L/B/H): 194 x 126 x 234 cm
- Material: Robinie, Stahlpfosten und Unterkonstruktion aus galvanisiertem, pulverbeschichtetem Rundstahl, PE
- 5 Jahre Hersteller-Garantie
- Getestet und sicher nach DIN EN 1176

HW1-S717-A

4.995,00 EUR

UVP: inkl. gesetzlicher 19% MwSt.;
Versand (exkl. MwSt.): Stückgut via Spedition
DEU 195,00 €; AUT 250,00 €; LUX 250,00 €

3D
ANIMATION





PRODUKT
VIDEO

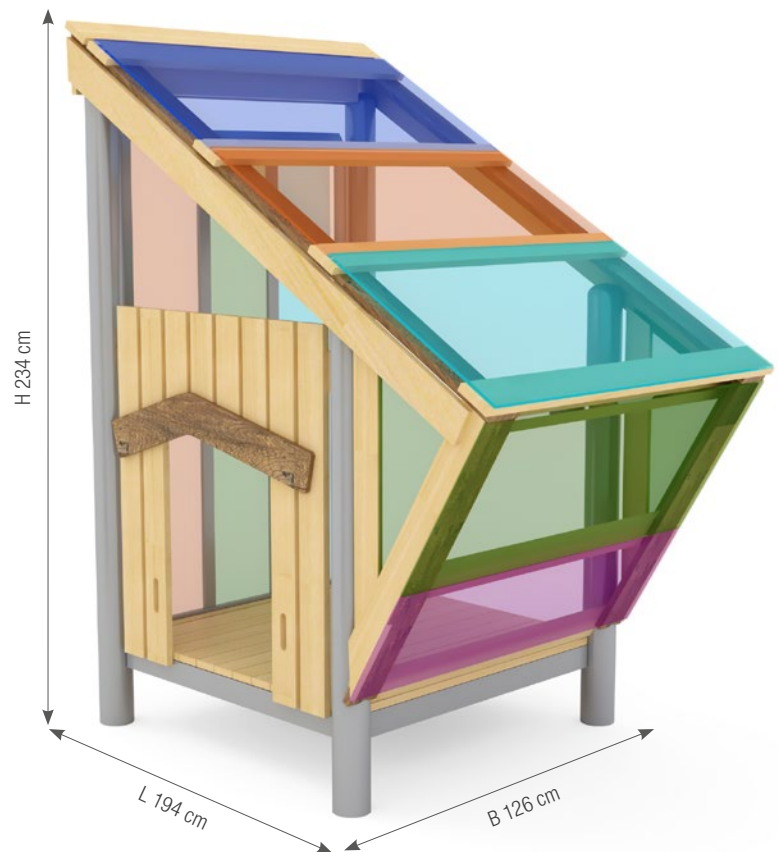

Zum Online-Shop
[cartun-shop.de](https://www.cartun-shop.de)



SANDSPIEL- WAND

5 JAHRE
GARANTIE
auf alle Outdoor-
Produkte

Sandspiel-Wand

Die Sandspiel-Wand ist mit zwei Sand-Depots, Sandrutschen und Sandrinnen sowie Drehrädern ausgestattet, die den Spielspaß zusätzlich erhöhen. Kinder können Sand transportieren, rutschen lassen und ihrer Kreativität freien Lauf lassen. Auf der Rückseite bietet die Wand reichlich Platz zum Verstauen von Sandschaufeln und Eimern. Diese Sandspiel-Wand ist ideal für den Einsatz in Kindergärten. Sie fördert die motorischen Fähigkeiten und die Fantasie der Kinder, während sie spielerisch die Welt des Sandbaus entdecken.

- Maße (L/B/H): 162 x 79 x 120 cm
- Material: kesseldruckimprägniertes Kiefernholz mit zweifacher Holzöl-Wachs-Lasur behandelt, Polyethylen, Polycarbonat, PVC
- Altersempfehlung: Ab 3 Jahre
- 5 Jahre Hersteller-Garantie
- Getestet und sicher nach DIN EN 1176

HW1-S484-A

Sandspielzeug (Schaufel, Rechen, Eimer) nicht im Lieferumfang enthalten

Stauraum an der Rückseite



1.195,00 EUR

UVP: inkl. gesetzlicher 19% MwSt.;
Versand (exkl. MwSt.): Stückgut via Spedition
DEU 95,00 €; AUT 125,00 €; LUX 150,00 €

PRODUKT
VIDEO



5 JAHRE
GARANTIE
auf alle Outdoor-
Produkte

SANDSPIEL-SET

Sandspiel-Set

Das Set umfasst zwei Sandspiel-Türme mit Sand-Depots, durch deren Öffnen der Sand nach unten auf die Sandrutschen beziehungsweise die Sandräder gelangt. Diese vielseitigen Spielmöglichkeiten fördern die Kreativität und die motorischen Fähigkeiten der Kinder. Ideal zum Aufstellen in der Sandgrube, bietet das Set stundenlangen Spielspaß.

- Maße (L/B/H): 35 x 26 x 61 cm
- Material: kesseldruckimprägniertes Kiefernholz mit zweifacher Holzöl-Wachs-Lasur behandelt, Polyethylen, Polycarbonat, PVC
- Ab 2 Jahren
- 5 Jahre Hersteller-Garantie

HW1-S279-A

359,00 EUR

UVP: inkl. gesetzlicher 19% MwSt.;
Versand (exkl. MwSt.): Stückgut via Spedition
DEU 19,95 €; AUT 39,00 €; LUX 39,00 €

PRODUKT
VIDEO

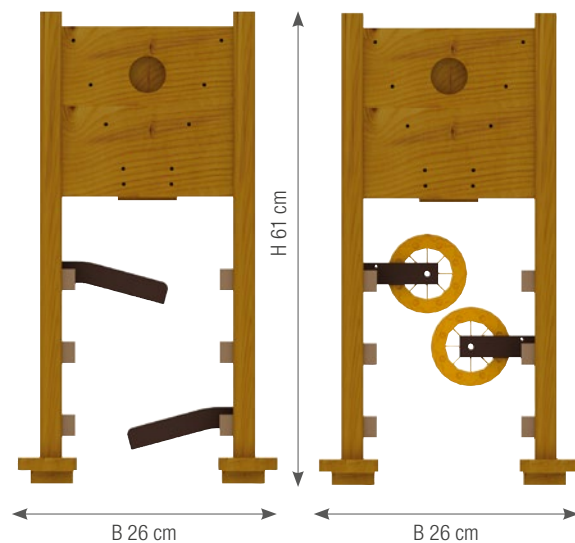



SANDSPIEL-WAAGE

Sandspiel-Waage

Die Sandspiel-Waage ist mit drei Eimern ausgestattet, die den Spielspaß zusätzlich erhöhen. Kinder können Sand in die Eimer füllen und das Gleichgewicht der Waage testen, was ihre motorischen Fähigkeiten und ihr Verständnis für physikalische Prinzipien fördert.

- Maße (L/B/H): 87 x 20 x 75 cm
- Material: kesseldruckimprägniertes Kiefernholz mit zweifacher Holzöl-Wachs-Lasur behandelt, Polyethylen
- Inklusive Eimer
- Ab 3 Jahren
- 5 Jahre Hersteller-Garantie

HW1-S280-A

239,00 EUR

UVP: inkl. gesetzlicher 19% MwSt.;
 Versand (exkl. MwSt.): Stückgut via Spedition
 DEU 29,00 €; AUT 39,00 €; LUX 39,00 €

PRODUKT VIDEO

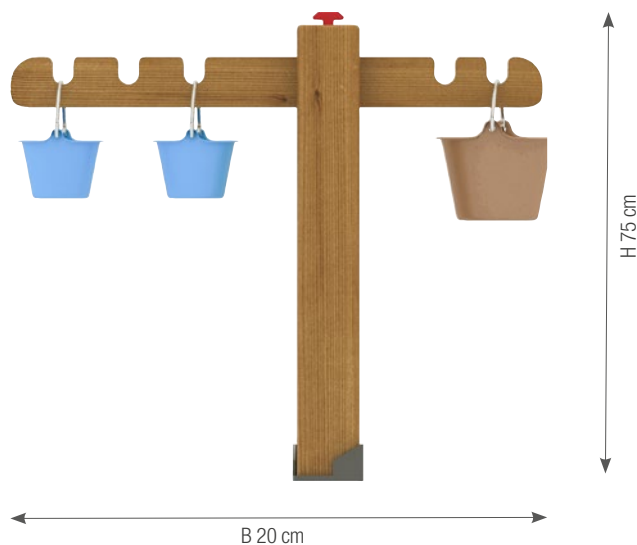

5 JAHRE
GARANTIE
auf alle
Holzelemente

OUTDOOR- MATSCHANLAGE

Outdoor-Matschanlage, 3er Set

Ab 3 Jahren. Aus Kiefernholz. Zum Aufstellen auf ebenen Flächen. Die Matschanlage besteht aus einer Kombination von drei Matschtischen und ergibt eine Spielstraße, die zum Schöpfen, Schütten und Matschen einlädt. Der erste Matschtisch hat zwei Becken mit verschließbarem Wasserablauf und ein zusätzliches Kunststoffbecken zum Transport. Der zweite Wassertisch besitzt drei Becken und kann einen Wasserlauf simulieren. Der dritte Matschtisch dient als Auffangbecken des Wasserlaufs.

Die Wasserspielanlage ist rundum bespielbar und eignet sich perfekt für Kindergruppen.

Das Set enthält: HW1-S035-1-A, HW1-S035-2-A, HW1-S035-3-A

Set HW1-S035-A

1.595,00 €

UVP: inkl. gesetzlicher 19% MwSt.;
Versand (exkl. MwSt.): Stückgut via Spedition
DEU 95,00 €; AUT 135,00 €; LUX 135,00 €



Produktvideos

im Cartun
YouTube-Kanal!



Outdoor-Tisch Wasserfall

Ab 3 Jahren. Aus Kiefernholz. Zum Aufstellen auf ebenen Flächen. Der hochwertige Matschtisch aus nachhaltig produziertem Kiefernholz besitzt drei Wasserbecken, mit denen ein Wasserlauf simuliert werden kann. Der Wasserablauf des obersten Becken kann verschlossen werden.

- Größe (L/B/H): 103 x 50 x 58 cm
- Höhe Tischplatte 40 cm
- mit drei herausnehmbaren Wasserbecken aus Kunststoff
1x Maße (L/B/H) 37,5 x 30,5 x 8,0 cm,
2x Maße (L/B/H) 35,0 x 38,0 x 4,0 cm, Wasserlauf Breite 4,5 cm
- oberes Wasserbecken mit verschließbarem Wasserablauf
- Gewicht: 17 kg

HW1-S035-2-A

450,00 €

UVP: inkl. gesetzlicher 19% MwSt.;
Versand (exkl. MwSt.): DHL
DEU 14,95 €; AUT 29,00 €; LUX 29,00 €



KOMBINIERBAR:



PRODUKTEIGENSCHAFTEN

- Material: Matschtisch aus kesseldruckimprägniertem Kiefernholz mit 2-facher Holzwachs-Öl-Lasierung | Holz aus zertifizierter, nachhaltiger Produktion | Standfüße aus wetterresistentem Kunststoff für einen trockenen und sicheren Stand
- zum Aufstellen auf ebenen Flächen
- teilmontierte Lieferung, inklusive umfangreichem Montagezubehör und leicht verständlicher Montageanleitung
- 5 Jahre Garantie auf alle Holzelemente
- 2 Jahre Garantie auf alle anderen Elemente
- getestet nach DIN EN 71
- TÜV geprüft



DIN EN 71 getestet und zertifiziert.

Outdoor-Sand- & Wassertisch

Ab 3 Jahren. Aus Kiefernholz. Zum Aufstellen auf ebenen Flächen. Der hochwertige Matschtisch aus nachhaltig produziertem Kiefernholz besitzt zwei Matschbecken mit verschließbarem Wasserablauf, die rundum für Kinder erreichbar sind. Ein weiteres Kunststoffbecken zum Transport von Sand, Wasser oder Matsch gehört zum Lieferumfang.

- Größe (L/B/H): 160 x 60 x 56 cm
- 2 herausnehmbare Kunststoffbecken mit verschließbarem Wasserablauf (L/B/H): 52,5 x 42,5 x 17,5 cm
- Kunststoffbecken zum Transport (L/B/H): 37,5 x 30,5 x 15,5 cm
- Gewicht: 31 kg

HW1-S035-1-A

695,00 €

UVP: inkl. gesetzlicher 19% MwSt.;
Versand (exkl. MwSt.): Stückgut via Spedition
DEU 95,00 €; AUT 110,00 €; LUX 115,00 €



KOMBINIERBAR:



Outdoor-Sand- & Wasser- tisch, quadratisch

Ab 3 Jahren. Aus Kiefernholz. Zum Aufstellen auf ebenen Flächen. Der hochwertige Matschtisch aus nachhaltig produziertem Kiefernholz besitzt ein Matschbecken mit verschließbarem Wasserablauf, das rundum für mehrere Kinder erreichbar ist.

- Maße Matschtisch (L/B/H): 60 x 60 x 40 cm
- herausnehmbares Wasserbecken aus Kunststoff mit verschließbarem Wasserablauf (L/B/H): 52,5 x 43 x 17,5 cm
- Gewicht: 18 kg

HW1-S035-3-A

450,00 €

UVP: inkl. gesetzlicher 19% MwSt.;
Versand (exkl. MwSt.): Stückgut via Spedition
DEU 95,00 €; AUT 110,00 €; LUX 115,00 €

ZUBEHÖR:

Set Pumpe mit Schlauch + 2 Kunststoffboxen

Die Outdoor-Pumpe mit Schlauch und 2 Kunststoffboxen ist unentbehrlich für alle Wasseranlagen, bei denen die Kinder selbst Wasser pumpen möchten. Die Pumpe kann zum Nachrüsten von Matschtischen, Wasserbahnen etc. genutzt werden. Die Lieferung erfolgt inklusive 2 Kunststoffboxen mit einem Fassungsvermögen von je 30 L pro Box - für alles, was aufgeräumt, verstaut und befördert werden muss. Auch ideal als Wasserbehälter.

- Material: Kunststoff (PE)
- Abmessungen: Pumpe – fester Schlauch L 165 cm, weicher Schlauch L 150 cm
- Kunststoffbox – (L/B/H) 48 x 34 x 26 cm

HW1-S035-PJ01

124,00 €

UVP: inkl. gesetzlicher 19% MwSt.;
Versand (exkl. MwSt.): DHL
DEU 9,95 €; AUT 13,90 €; LUX 13,90 €



Kleiner Outdoor Sand- & Matschtisch

Dieser Tisch bietet eine perfekte Mischung aus Spielspaß und Langlebigkeit und ist ein großartiges Werkzeug, um die Fantasie und Kreativität kleiner Kinder zu fördern. Der Sand- und Matschtisch ist mit vier herausnehmbaren Materialschalen aus robustem Polypropylen (PP) ausgestattet. Diese Schalen bieten Ihren Kindern die Möglichkeit mit verschiedenen Materialien zu experimentieren und zu spielen, sei es Sand, Wasser oder spannende Matschmischungen. Die herausnehmbaren Schalen erleichtern zudem die Reinigung und Wartung, sodass der Tisch immer bereit für das nächste Abenteuer ist.

- Maße (L/B/H): 78 x 83 x 44 cm
- Material: kesseldruckimprägniertes Kiefernholz mit zweifacher Holzöl-Wachs-Lasur behandelt, PP
- Ideal für Kinder unter 3 Jahren
- 5 Jahre Hersteller-Garantie

HW4-SZ014-A

395,00 EUR

UVP: inkl. gesetzlicher 19% MwSt.;
Versand (exkl. MwSt.): Stückgut via Spedition
DEU: 29,00 EUR; AUT 39,00 €; LUX 39,00 €



Kleine Outdoor-Maltafel

Entdecken Sie die perfekte Ergänzung für den Außenbereich jeder Kindertagesstätte – unsere speziell entwickelte kleine Outdoor-Maltafel. Diese robuste Maltafel wurde mit Blick auf die Bedürfnisse unserer Kleinsten konzipiert und bietet eine sichere und kreative Spielumgebung für Kinder unter 3 Jahren.

Beachten Sie bitte, dass Malutensilien nicht im Lieferumfang enthalten sind, sodass Sie die Möglichkeit haben, individuell passende Utensilien auszuwählen, die den Vorlieben und Bedürfnissen Ihrer Kinder entsprechen.

- Maße (L/B/H): 64 x 64 x 94 cm
- Material: kesseldruckimprägniertes Kiefernholz mit zweifacher Holzöl-Wachs-Lasur behandelt, Polycarbonat
- 5 Jahre Hersteller-Garantie

HW1-S687-A

239,00 EUR

UVP: inkl. gesetzlicher 19% MwSt.;
Versand (exkl. MwSt.): Stückgut via Spedition
DEU 39,00 €; AUT 49,00 €; LUX 49,00 €



MOBILER MATSCHTISCH

NEU

H 210 cm

B 91 cm

L 91 cm

H 59 cm



Wasserdicht durch PU-Beschichtung



Zwei Feststellbremsen

PRODUKT
VIDEO



5 JAHRE
GARANTIE

auf alle Outdoor-
Produkte



Mobiler Matschtisch mit Spitzdach

Der Matschtisch ist aus hochwertigen Materialien gefertigt, um eine lange Lebensdauer und Sicherheit im täglichen Einsatz zu gewährleisten. Der Rahmen besteht aus galvanisiertem und pulverbeschichtetem Stahl, wodurch er besonders stabil und wetterfest ist. Die Seitenelemente sind aus widerstandsfähigem HPL (High Pressure Laminate) gefertigt, das den Herausforderungen des kindlichen Spiels mühelos standhält. Die großzügige Matschwanne aus strapazierfähigem Polypropylen (PP) ist ideal für Wasserspiele und kreative Gestaltungsprojekte. Dank der vier integrierten Rollen, von denen zwei über Feststellbremsen verfügen, lässt sich der Tisch leicht bewegen und sicher positionieren, genau dort, wo er gebraucht wird. Das Spitzdach ist aus robustem OXFORD-Polyestergewebe gefertigt und verfügt über eine spezielle PU-Beschichtung, die es wasserdicht macht. So sind die Kinder bei jedem Wetter geschützt und können ungestört spielen, ohne dass sie von Regen oder starker Sonneneinstrahlung beeinträchtigt werden.

- Maße (L/B/H): 91 x 91 x 210 cm
- Tischhöhe: 59 cm
- Material: galvanisierter, pulverbeschichteter Stahlrahmen, PE, Dach aus OXFORD-PE
- Ideal für Vorschulkinder
- 5 Jahre Hersteller-Garantie

GP3-SW404A-V02-A

995,00 EUR

UVP: inkl. gesetzlicher 19% MwSt.;
Versand (exkl. MwSt.): Stückgut via Spedition
DEU 95,00 €; AUT 115,00 €; LUX 150,00 €



Mobiler Matschtisch, quadratisch

NEU

Der mobile Matschtisch besteht aus galvanisiertem, pulverbeschichtetem Stahl und HPL, was ihn besonders stabil und wetterfest macht. Die Matschwanne aus hochwertigem Polypropylen (PP) ist robust und leicht zu reinigen, sodass er auch intensiven Spielphasen problemlos standhält. Ausgestattet mit vier Rollen, von denen zwei über Feststellbremsen verfügen, lässt sich der Matschtisch mühelos an jeden gewünschten Ort bewegen und sicher fixieren. So kann der Matschtisch flexibel im Außenbereich oder drinnen genutzt werden, je nach Wetterlage oder Anlass. Der integrierte Wasserauslauf ermöglicht eine problemlose Entleerung und Reinigung der Matschwanne. Dies erleichtert nicht nur die Wartung, sondern kann auch Teil des Spiel- und Lernprozesses sein, indem Kinder spielerisch den Kreislauf von Wasser entdecken.

- Maße (L/B/H): 88 x 88 x 52 cm
- Material: galvanisierter, pulverbeschichteter Stahlrahmen, PE
- Für Vorschulkinder
- 5 Jahre Hersteller-Garantie

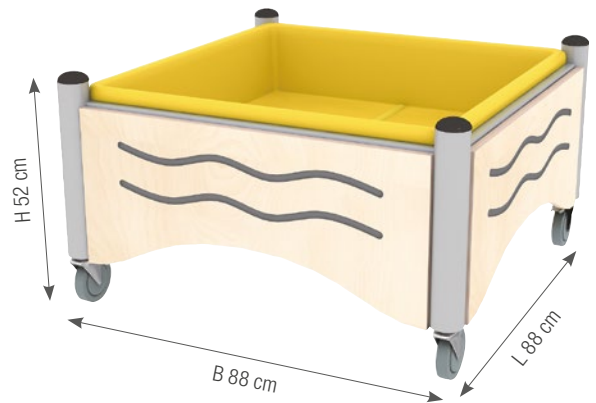

GP3-SW404C-V02-A

695,00 EUR

UVP: inkl. gesetzlicher 19% MwSt.;
Versand (exkl. MwSt.): Stückgut via Spedition
DEU 49,00 €; AUT 79,00 €; LUX 79,00 €



integrierter Wasserauslauf



Mobiler Matschtisch, dreieckig

GP3-SW407-V01-A

NEU

495,00 EUR

UVP: inkl. gesetzlicher 19% MwSt.;
Versand (exkl. MwSt.): Stückgut via Spedition
DEU 69,00 €; AUT 89,00 €; LUX 89,00 €

PRODUKT VIDEO



Entdecken Sie den ultimativen Spaß für kleine Entdecker mit unserem speziell entwickelten mobilen Matschtisch, ideal für den Einsatz in Kindertagesstätten. Dieser dreieckige Matschtisch ist nicht nur äußerst funktional, sondern auch robust und sicher, um den Anforderungen des täglichen Spielbetriebs standzuhalten. Dank seines cleveren dreieckigen Designs kann der Matschtisch problemlos in verschiedenen Räumen eingesetzt werden und fügt sich harmonisch in jede Umgebung ein. Zwei Rollen, ausgestattet mit Feststellbremsen, ermöglichen eine einfache Mobilität, während gleichzeitig ein sicherer Stand gewährleistet wird.

Die Kinder können mit Wasser, Sand und anderen Materialien experimentieren und so ihre Kreativität und sensorischen Fähigkeiten entwickeln. Der Wasserauslauf macht die Reinigung nach einem ereignisreichen Spieltag zum Kinderspiel. Dieser Matschtisch fördert das spielerische Lernen und die Kreativität der Kinder und ist ein unverzichtbares Werkzeug in jeder Kindertagesstätte. Er unterstützt sowohl individuelle als auch Gruppenaktivitäten auf unterhaltsame Weise.

- Maße (L/B/H): 86 x 75 x 57 cm
- Material: galvanisierter, pulverbeschichteter Stahlrahmen, PE
- Für Vorschulkinder
- 5 Jahre Hersteller-Garantie

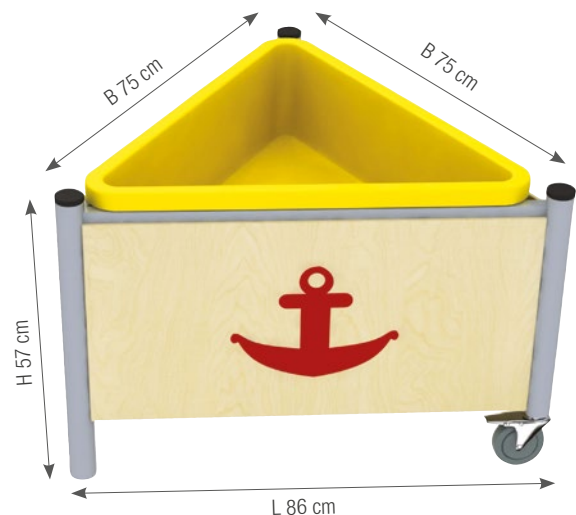

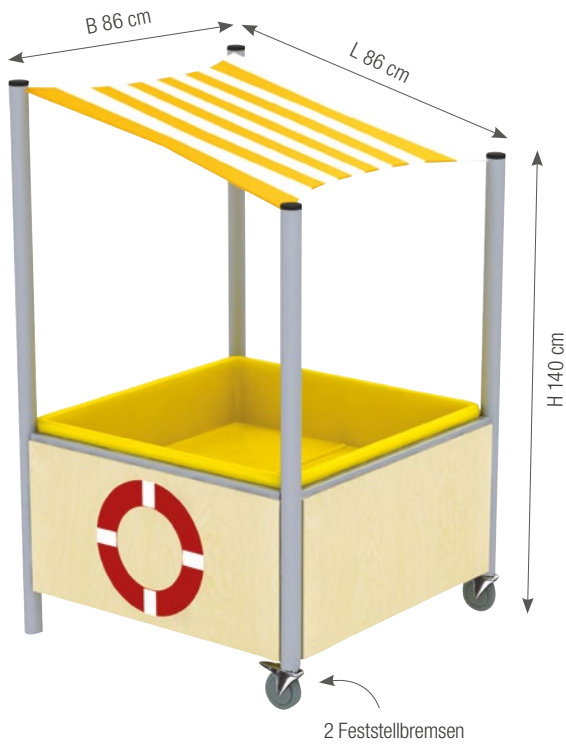

2 Feststellbremsen



Schutz vor Sonne und Regen

Mobiler Matschtisch mit Schrägdach

Entwickelt für den lebendigen und kreativen Einsatz in Kindertagesstätten bietet unser mobiler Matschtisch die ideale Plattform für unvergesslichen Spielspaß im Freien. Der Tischrahmen besteht aus galvanisiertem, pulverbeschichtetem Stahl, der langlebig und wetterbeständig ist. Die robusten Seitenteile aus HPL (High Pressure Laminate) bieten zusätzlichen Schutz und Stabilität, während die Matschwanne aus hochwertigem Polypropylen (PP) einfach zu reinigen ist und jedem matschigen Abenteuer standhält. Ein besonderes Highlight ist das Schrägdach aus robustem OXFORD-Polyestergewebe. Es bietet nicht nur Schutz vor Sonne und Regen, sondern sorgt dank seiner speziellen PU-Beschichtung dafür, dass der Spiel- und Lernspaß auch bei unvorhergesehenen Wetterbedingungen nicht zu kurz kommt. Der mobile Matschtisch ist mit zwei stabilen Rollen ausgestattet, die das flexible Verschieben innerhalb des Außenbereichs erleichtern. Die hinzugefügten Feststellbremsen garantieren einen sicheren Stand während des Spiels.

- Maße (L/B/H): 86 x 86 x 140 cm
- Material: galvanisierter, pulverbeschichteter Stahlrahmen, PE, Dach aus OXFORD-PE
- Für Vorschulkinder
- 5 Jahre Hersteller-Garantie

GP3-SW406-V01-A

695,00 EUR

UVP: inkl. gesetzlicher 19% MwSt.;
Versand (exkl. MwSt.): Stückgut via Spedition
DEU 95,00 €; AUT 115,00 €; LUX 150,00 €



PRODUKT VIDEO

NEU

5 JAHRE GARANTIE

auf alle Outdoor-Produkte



5 JAHRE
GARANTIE

auf alle Outdoor-
Produkte



NEU

Kleine Outdoor-Spielküche

Die kleine Outdoor-Spielküche ist das perfekte Spielgerät für jede Kindertagesstätte und bietet den Kleinsten unter 3 Jahren jede Menge Spaß und Lernmöglichkeiten. Diese speziell entwickelte Küche ermöglicht es Kindern, ihrer Fantasie freien Lauf zu lassen, während sie ihre ersten Kochabenteuer im Freien erleben. Die Spielküche ist aus kesseldruckimprägniertem Kiefernholz gefertigt, was für eine hohe Beständigkeit gegenüber Witterungseinflüssen sorgt. Die Holzoberfläche ist mit einer zweimal aufgetragenen Holzöl-Wachs-Lasur behandelt, die dem Holz nicht nur einen schönen, natürlichen Glanz verleiht, sondern auch zusätzlichen Schutz bietet.

- **Spüle:** Eine robuste Spüle aus PP (Polypropylen), in der kleine Köche nach Herzenslust planschen und "Geschirr spülen" können.
- **Wasserhahn:** Der Wasserhahn aus Edelstahl ist nicht nur langlebig, sondern kann auch ganz einfach an einen Gartenschlauch angeschlossen werden, sodass echtes Wasser für noch mehr Spielvergnügen zur Verfügung steht.
- **Kochplatten:** Die beiden Kochplatten aus ABS-Kunststoff sind ideal für kreatives Rollenspiel und bieten genügend Platz für allerlei Spielgeschirr.

Mit Abmessungen von 100 x 50 x 75 cm ist die Spielküche platzsparend und passt in jede Outdoor-Spielumgebung. Die Arbeitsplatte ist auf einer kindgerechten Höhe von 42 cm angebracht, sodass auch die Kleinsten mühelos alle Elemente erreichen können. Entwickelt für den sicheren Einsatz in Kindertagesstätten, bietet diese Outdoor-Spielküche unendliche Möglichkeiten für fantasievolles Spiel und ist eine wunderbare Ergänzung für jede Spielumgebung im Freien.

HW1-S688-A

395,00 EUR

UVP: inkl. gesetzlicher 19% MwSt.;
Versand (exkl. MwSt.): Stückgut via Spedition
DEU 29,00 €; AUT 39,00 €; LUX 39,00 €

- Maße (L/B/H): 100 x 55 x 75 cm, Arbeitshöhe 42 cm
- Material: kesseldruckimprägniertes Kiefernholz mit zweifacher Holzöl-Wachs-Lasur behandelt, ABS, Edelstahl



OUTDOOR-TAFELN

5 JAHRE
GARANTIE
auf alle Outdoor-
Produkte





Outdoor-Kreidetafel

Malen, Schreiben oder Zeichnen, mit der Outdoor-Kreidetafel können Kinder ihrer Fantasie freien Lauf lassen. Die Kreidetafel ist wetterfest, leicht zu reinigen und kann von beiden Seiten genutzt werden. Die Tafel kann mit der transparenten Maltafel kombiniert werden. Mit 5 Jahren Hersteller-Garantie.

- Material: kessedruckimprägnierte Kiefer, HPL
- Maße: (L/B/H) 130 x 15 x 115 cm
- beidseitig nutzbar
- einfache und schnelle Selbstmontage, Montageanleitung beiliegend
- 5 Jahre Hersteller-Garantie

HW1-S141143-A

649,00 €

UVP: inkl. gesetzlicher 19% MwSt.;
Versand (exkl. MwSt.): Stückgut via Spedition
DEU 95,00 €; AUT 110,00 €; LUX 115,00 €



5 JAHRE
GARANTIE

auf alle Outdoor-
Produkte



Outdoor-Maltafel, transparent

Malen, Schreiben oder Zeichnen, mit der Outdoor-Maltafel können Kinder ihrer Fantasie freien Lauf lassen. Die transparente Maltafel ist wetterfest, leicht zu reinigen und kann von beiden Seiten genutzt werden. Die Tafel kann mit der Outdoor-Kreidetafel kombiniert werden.

Mit 5 Jahren Hersteller-Garantie.

- Material: kessedruckimprägnierte Kiefer, Polycarbonat
- Maße (L/B/H): 130 x 15 x 115 cm
- beidseitig nutzbar
- einfache und schnelle Selbstmontage, Montageanleitung beiliegend
- 5 Jahre Hersteller-Garantie

HW1-S142143-A

595,00 €

UVP: inkl. gesetzlicher 19% MwSt.;
Versand (exkl. MwSt.): Stückgut via Spedition
DEU 95,00 €; AUT 110,00 €; LUX 115,00 €





OUTDOOR-
SPIELTAFEL
EMOTIONEN



Outdoor-Spieltafel Emotionen, 5er Set

Gefühle wie Angst, Traurigkeit, Wut, Überraschung und Glück erleben Kinder oft recht intensiv – bei sich selbst oder bei anderen. Die großen Maltafeln eignen sich um Kindern zu zeigen, wie unterschiedlich Gefühle durch Mimik zum Ausdruck gebracht werden können. Die Tafeln sind für drinnen und draußen geeignet und lassen sich mit Tafelkreide bemalen. Diese fünf großen Emotions-Tafeln sind ideal für den Außenbereich. Die Tafeln sind wetterfest und können ganzjährig draußen bleiben.

Die Kreidetafeln sind aus wetterfestem Kunststoff und haben vorgebohrte Löcher. So können die Maltafeln ganz einfach mit den beiliegenden Kabelbindern an Zäunen oder mit den enthaltenen Schrauben an Wänden oder Türen befestigt werden.

- Material: wetterfester und langlebiger Kunststoff (PVC)
- Maße: D 80 cm
- Materialstärke: 3 cm
- Lieferung inklusive Kabelbinder zur einfachen Befestigung an Zäunen sowie inkl. Schrauben und Dübel zur Befestigung an Wänden

GP2-T042-A

179,00 €

UVP: inkl. gesetzlicher 19% MwSt.;
Versand (exkl. MwSt.): DHL Sperrgut
DEU 34,95 €; AUT 49,00 €; LUX 49,00 €

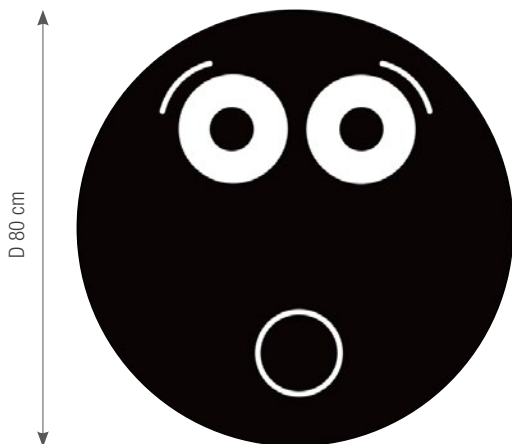
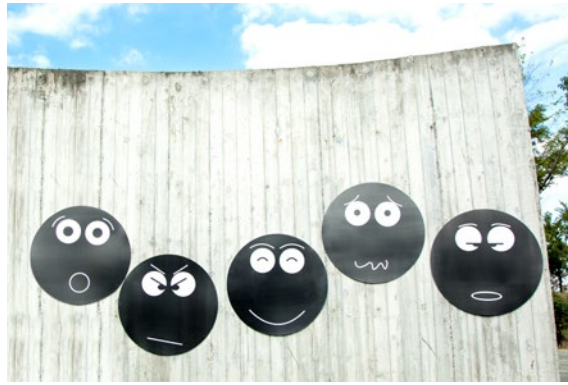

5 Emotionen

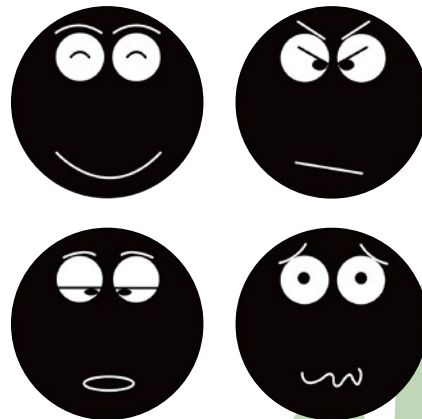



NEUES
DESIGN

OUTDOOR- BLUMEN-TAFELN

Outdoor-Blumen-Tafeln, 5er Set

Diese große Blumen-Tafeln sind ideal für den Außenbereich geeignet. Sie sind wetterfest und können ganzjährig draußen bleiben. Auch im Innenbereich verschönern sie Wände und ungenutzte Flächen z.B. in Flur- oder Treppenbereich. Kinder können mit Tafel- oder Flüssigkreide jederzeit ihrer Fantasie freien Lauf lassen und nach Herzenslust malen, Schule spielen und erste Schreibübungen durchführen.

Ob die Tafeln als Infoboard Eltern an wichtige Dinge erinnern oder als „Speisekarte“ bei Festen dienen, die Einsatzmöglichkeiten sind absolut vielseitig.

Die Kreidetafeln sind aus wetterfestem Kunststoff und haben vorgebohrte Löcher. So können die Maltafeln ganz einfach mit den beiliegenden Kabelbindern an Zäunen oder mit den enthaltenen Schrauben an Wänden oder Türen befestigt werden.

- Material: Kunststoff (PVC) wetterfest (Material ist nicht magnetisch)
- Maße: (H/B) 117 x 81 cm
- Materialstärke: 3 cm
- Lieferung inkl. Kabelbinder zur einfachen Befestigung an Zäunen sowie Schrauben und Dübel für die einfache Wandmontage

GP2-T043-V03-A

189,00 €

UVP: inkl. gesetzlicher 19% MwSt.;
Versand (exkl. MwSt.): DHL Sperrgut
DEU 34,95 €; AUT 69,00 €; LUX 69,00 €



niedliche Tiere



in 5 Farben: gelb, blau,
rosa, rot, orange



Kunststoff (PVC) wetterfest
(nicht magnetisch)



B 81 cm



H 117 cm



Outdoor-Kreidetafel "Zahlen 1-100"

Ermöglichen Sie Kindern das Lernen und Spielen im Freien mit unserer robusten Outdoor-Kreidetafel "Zahlen 1-100". Diese Tafel wurde speziell für den Einsatz in Kindertagesstätten entwickelt und bietet eine langlebige und wetterfeste Lösung, um das Zählen zu üben. Kinder können spielerisch die Zahlen von 1 bis 100 erkunden und festigen. Hergestellt aus hochwertigem PVC-Expansionsmaterial mit einer Materialstärke von 3 mm, sorgt diese Tafel für eine lange Lebensdauer bei geringem Gewicht.

- Maße (L/B/H): 100 x 100 x 0,3 cm
- Material: PVC

GP2-T057-A

159,00 EUR

UVP: inkl. gesetzlicher 19% MwSt.;
Versand (exkl. MwSt.): Stückgut via Spedition
DEU 34,95 €; AUT 69,00 €; LUX 69,00 €



Outdoor-Kreidetafel "Alphabet"

Fördern Sie die Alphabetisierung im Freien mit unserer Outdoor-Kreidetafel "Alphabet". Diese vielseitige Tafel kombiniert Lernen und Spaß, indem sie den Kindern hilft, Buchstaben spielerisch zu erkennen und zu schreiben. Gefertigt aus widerstandsfähigem PVC-Expansionsmaterial mit einer Stärke von 3 mm, ist diese Tafel eine hervorragende Wahl für jede Kindertagesstätte, die Lernen und Spielen in der Natur fördern möchte.

- Maße (L/B/H): 100 x 100 x 0,3 cm
- Material: PVC

GP2-T059-A

159,00 EUR

UVP: inkl. gesetzlicher 19% MwSt.;
Versand (exkl. MwSt.): Stückgut via Spedition
DEU 34,95 €; AUT 69,00 €; LUX 69,00 €



KREIDETAFLN

1	2	3	4	5	6	7	8	9	10
11	12	13	14	15	16	17	18	19	20
21	22	23	24	25	26	27	28	29	30
31	32	33	34	35	36	37	38	39	40
41	42	43	44	45	46	47	48	49	50
51	52	53	54	55	56	57	58	59	60
61	62	63	64	65	66	67	68	69	70
71	72	73	74	75	76	77	78	79	80
81	82	83	84	85	86	87	88	89	90
91	92	93	94	95	96	97	98	99	100

★	Aa
Dd	Ee
Ii	Jj
Nn	Oo
Ss	Tt
★	Xx

B 100 cm

NEU

Outdoor-Kreidetafel "Zahlen 1-20"

Unsere Outdoor-Kreidetafel "Zahlen 1-20" ist die perfekte Ergänzung für Ihren Außenbereich in der Kindertagesstätte. Diese Tafel ist ideal, um jüngeren Kindern das frühe Zählen und das Erkennen von Zahlen beizubringen. Aufgrund des robusten PVC-Expansionsmaterials hält die Tafel jedem Wetter stand.

- Maße (L/B/H): 80 x 80 x 0,3 cm
- Material: PVC

GP2-T058-A

119,00 EUR

UVP: inkl. gesetzlicher 19% MwSt.;
Versand (exkl. MwSt.): Stückgut via Spedition
DEU 34,95 €; AUT 49,00 €; LUX 49,00 €

Wichtiger Hinweis: Diese Kreidetafeln sind nicht für die Verwendung mit Straßenkreide geeignet. Wir empfehlen die Nutzung von geeigneten Kreidestiften, um optimale Ergebnisse und Langlebigkeit zu gewährleisten. Sorgen Sie mit unserer Outdoor-Kreidetafel-Serie für ein inspirierendes und lehrreiches Umfeld in Ihrer Kindertagesstätte!





NEU

Outdoor-Kreidetafel „Zug“

Die Outdoor-Kreidetafel "Zug" ist die perfekte Ergänzung für Kindertagesstätten, die ihren Außenbereich mit einer spielerischen und lehrreichen Aktivität bereichern möchten. Dieses fantasievolle Set, bestehend aus vier Teilen, bietet Kindern die Möglichkeit, ihrer Kreativität freien Lauf zu lassen und gleichzeitig wichtige kognitive Fähigkeiten zu entwickeln. Hergestellt aus hochwertigem PVC Expansionsmaterial mit einer Stärke von 3 mm, ist die Outdoor-Kreidetafel "Zug" robust und witterungsbeständig, sodass sie problemlos im Freien eingesetzt werden kann.

Die Outdoor-Kreidetafel "Zug" ist nicht nur ein Lernwerkzeug, sondern auch eine Quelle von Spaß und Kreativität. Sie sorgt dafür, dass Lernen im Freien zu einem spannenden Erlebnis wird. Perfekt für jede Kindertagesstätte, die ihren kleinen Schützlingen unvergessliche Momente ermöglichen möchte.

Wichtiger Hinweis: Aufgrund des speziellen Materials ist die Tafel nicht für Straßenkreide geeignet. Wir empfehlen die Verwendung geeigneter Kreidemarker oder Tafelkreide für das beste Ergebnis.

- Maße (L/B/H): 80 x 75 cm x 0,3 cm
- Material: PVC
- 4-teilig

GP2-T063-A

129,00 €

UVP: inkl. gesetzlicher 19% MwSt.
Versand (exkl. MwSt.): DHL Sperrgut
DEU 34,95 €; AUT 49,00 €; LUX 49,00 €

B 80 cm

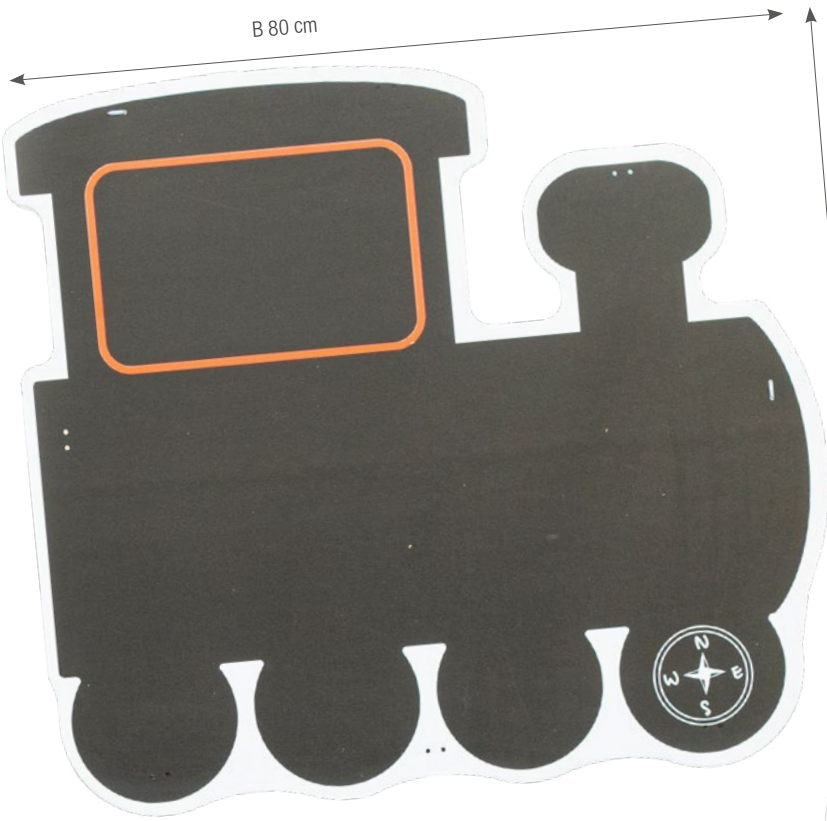

L 75 cm

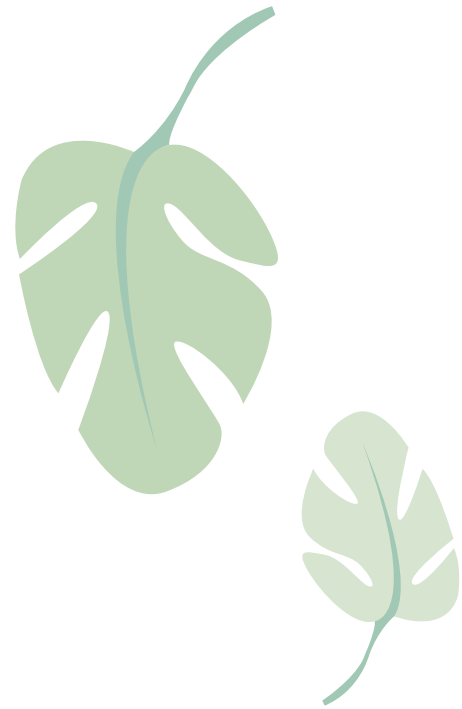

Lokomotive: Das Herzstück des Sets mit ansprechendem Design, das Kinder dazu einlädt, Geschichten zu erfinden und ihrer Fantasie freien Lauf zu lassen.



„3 gewinnt“-Waggon: Fördert durch taktisches Denken und strategische Planung die kognitive Entwicklung. Einfach ein lustiges Spiel, das die Kinder immer wieder gerne spielen werden.



Buchstaben Waggon: Ein großartiges Werkzeug, um das Alphabet zu lernen. Kinder können Buchstaben schreiben oder malen und so spielerisch die Grundlagen der Sprachförderung festigen.

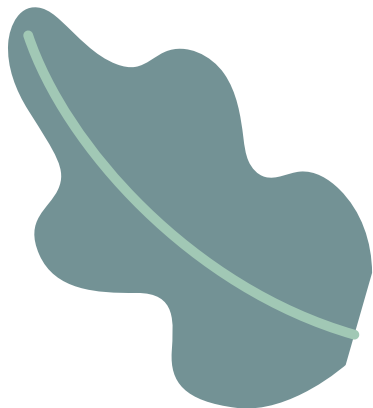

Zahlen Waggon: Ideal, um Zahlen zu schreiben und einfache Rechenaufgaben zu üben. Unterstützt die frühkindliche mathematische Bildung auf spielerische Weise.





OUTDOOR-SPIELKÜCHE UND SNACKBAR

PRODUKT
VIDEO



Outdoor-Spielküche mit Pumpe

Die Outdoor-Spiel- und Matschküche für kleine Chefköche! Für einen optimalen Spielspaß sorgt die funktionsfähige Wasserpumpe sowie die vier Kochplatten mit zwei Drehreglern. Ob Schlammeintopf oder Matschkuchen - hier sind der Fantasie keine Grenzen gesetzt. Mit der separat erhältlichen Outdoor-Snack Bar (Kiosk) entsteht eine tolle Matschküchen-Kiosk-Kombination für den Außenbereich.

- inkl. Wasserpumpe, Wasserhahn, Spüle, zwei Wasserbehältern und 4 Kochplatten mit zwei Drehreglern
- viel Stauraum für allerlei Kochutensilien
- kesseldruckimprägnierte Kiefer mit zweifacher Hartöl-Lasierung
- Maße (L/B/H): 120 x 45 x 113 cm
- 5 Jahre Hersteller-Garantie
- Lieferung erfolgt teilmontiert
- inkl. Montageanleitung für einfachen Selbstaufbau

3D
ANIMATION



HW1-S003-V03-A

895,00 €

UVP: inkl. gesetzlicher 19% MwSt.;
Versand (exkl. MwSt.): Stückgut via Spedition
DEU 95,00 €; AUT 110,00 €; LUX 115,00 €



5 JAHRE GARANTIE
auf alle Outdoor-Produkte

mit Spülbecken und Kochplatten



mit funktionsfähiger Pumpe und 2 Auffangbehältern



mit funktionsfähigem Wasserhahn





Outdoor-Snack Bar

Bei der Outdoor-Snack Bar macht das Rollenspiel richtig Spaß. Ob Kiosk, Eisdielen oder Imbiss-Bude – hier lassen kleine Verkäufer ihrer Kreativität freien Lauf. Die mitgelieferte Markise schützt die wartende Kundschaft vor zu viel Sonnenlicht. Dank Klett ist sie im Handumdrehen befestigt und wieder abgenommen. Der Kaufladen ist ein echter Klassiker und wurde speziell für den Einsatz im Außenbereich entwickelt.

- ideal für Rollenspiele geeignet
- mit Markise aus robustem Stoff, Grillrost, Ablagefächern und „Coffee“ Schild
- Material: Kiefer, kesseldruckimprägniert
- Maße (L/B/H): 146 x 62 x 132 cm
- inklusive Montageanleitung für einfachen Selbstaufbau
- 5 Jahre Hersteller-Garantie

HW1-S1A004-A



995,00 €

UVP: inkl. gesetzlicher 19% MwSt.;
Versand (exkl. MwSt.): Stückgut via Spedition
DEU 95,00 €; AUT 110,00 €; LUX 115,00 €



mit Grillrost und Regal

Outdoor-Spielküchen-Set

Outdoor-Spiel- und Matschküche für kleine Chefköche. Ob Schlammeintopf oder Matschkuchen - hier sind der Fantasie keine Grenzen gesetzt. Mit der separat erhältlichen Outdoor-Snack Bar (Kiosk) entsteht eine tolle Matschküchen-Kiosk-Kombination für den Außenbereich.

- Wasserhahn (Deko), Spüle, 4 Kochplatten mit zwei Drehreglern und Glocke
- viel Stauraum für allerlei Kochutensilien
- kesseldruckimprägnierte Kiefer mit zweifacher Hartöl-Lasierung
- Maße (L/B/H): 120 x 50 x 113 cm
- 5 Jahre Hersteller-Garantie
- Lieferung erfolgt teilmontiert
- inkl. Montageanleitung für einfachen Selbstaufbau

HW1-S016-V02-A



Ein Wasserschlauch kann an den Wasserhahn angeschlossen werden



695,00 €

UVP: inkl. gesetzlicher 19% MwSt.;
Versand (exkl. MwSt.): Stückgut via Spedition
DEU 95,00 €; AUT 110,00 €; LUX 115,00 €



breite Kunststofffüße –
Schutz vor aufsteigender
Feuchtigkeit, extrem stabil



**5 JAHRE
GARANTIE**
auf alle Outdoor-
Produkte

EXPERIMENTIER- & ENTDECKERSTATION

5 JAHRE
GARANTIE
auf alle Outdoor-
Produkte

Lernraum Natur



Diese Experimentier- und Entdecker-Stationen lassen keine Wünsche offen. Kleine Naturforscher finden hier alles, was ein Entdecker benötigt. Im Garten aufgestellt, kann man bei jeder interessanten Entdeckung sofort auf die notwendige Ausrüstung zurückgreifen und das Objekt näher untersuchen.

Outdoor-Experimentierstation

Im Set enthalten, sind folgende Utensilien:

- Wasserhahn und Wasserbecken
- 3 Messbecher aus Kunststoff – für alle Experimente die Wasser benötigen z. B. Gold waschen, Untersuchungsobjekte reinigen u.v.m.
- Kartenset 16teilig – die Karten zeigen verschiedene Objekte aus der Natur; 2 Karten bilden ein zusammengehöriges Paar z. B. zum Thema Lebensraum (ob richtig geordnet wurde, zeigt der farbige Punkt auf der Rückseite). Die Karten können in den Sichtboxen an der Rückwand der Station eingeordnet werden. Die leeren Sichtboxen können auch zur Ausstellung von gesammeltem Material verwendet werden (z. B. Blätter, Gräser, Muscheln...)
- Lupen-Set, 6-teilig – zur vergrößerten Darstellung der Untersuchungsobjekte
- Eimer, 3 Stück
- Waage mit Messbecher, Pipetten, Reagenzgläser mit Halter
- Kunststoffbehälter
- Siebe, 5 Stück
- Maße (L/B/H): 120 x 82 x 140 cm

3D ANIMATION

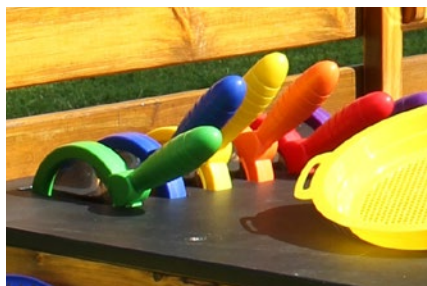

6 Lupen und 5 Siebe

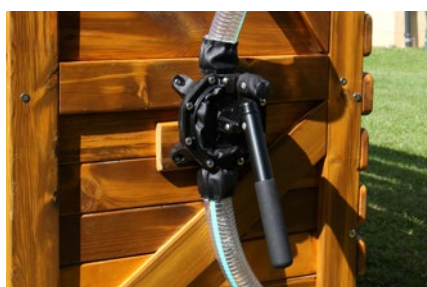

mit Wasser-Pumpe

HW1-S600-A

PRODUKT VIDEO



1.695,00 €

UVP: inkl. gesetzlicher 19% MwSt.;
Versand (exkl. MwSt.): Stückgut via Spedition
DEU 95,00 €; AUT 110,00 €; LUX 115,00 €





Outdoor-Entdeckerstation

Im Set enthalten, sind folgende Utensilien:

- Beobachtungstisch mit Luftlöchern – befüllt die Wanne unter dem Acrylglas mit allem, was ihr gern beobachten möchtet und gestaltet einen eigenen kleinen Lebensraum z. B. für Ameisen, Käfer, Regenwürmer u.v.m.
- Kartenset 16teilig – die Karten zeigen verschiedene Objekte aus der Natur; 2 Karten bilden ein zusammengehöriges Paar z. B. zum Thema Tierspuren (ob richtig geordnet wurde, zeigt der farbige Punkt auf der Rückseite). Die Karten können in den Sichtboxen an der Rückwand der Station eingeordnet werden. Die leeren Sichtboxen können auch zur Ausstellung der gesammelten Material verwendet werden (z. B. Blätter, Gräser, Muscheln...)
- Kreidetafel – für schnelle Notizen und Untersuchungsergebnisse
- große Lupe mit Aufsteller
- Käferzange, 1 Stück und Insektenkescher, 1 Stück
- Lupendose, 1 Stück und Fernglas, 1 Stück
- Maße (L/B/H): 120 x 82 x 140 cm

HW1-S601-A

1.295,00 €

UVP: inkl. gesetzlicher 19% MwSt.;
Versand (exkl. MwSt.): Stückgut via Spedition
DEU 95,00 €; AUT 110,00 €; LUX 115,00 €





Outdoor-Getränkestation

Die Getränkestation für den Außenbereich bietet reichlich Platz für zwei große Getränkespender, viele Becher und Tassen. Das Stoffdach bietet ausreichend Schatten und ist witterungsbeständig. Die Getränkestation wurde aus Kiefernholz gefertigt. Durch die natürliche Holzöl-Lasur ist es zudem wasserabweisend und langlebig.

- Maße (L/B/H): 74 x 42 x 145 cm
- Material: kesseldruckimprägniertes Kiefernholz mit natürlicher Holzöl-Lasur für lange Haltbarkeit
- 5 Jahre Garantie
- inkl. zwei Tablettts
- Markise aus 100% Polyester

HW1-S597-A

595,00 €

UVP: inkl. gesetzlicher 19% MwSt.;
Versand (exkl. MwSt.): DHL Sperrgut
DEU 39,00 €; AUT 69,00 €; LUX 69,00 €

**5 JAHRE
GARANTIE**

auf alle Outdoor-
Produkte





Outdoor-Wasserwand

Die Outdoor-Wasserwand lässt Kinderherzen höher schlagen, denn damit ist Outdoor Wasserspaß garantiert! Die Schläuche kann man durch die Bohrungen in der Wand von der Vorder- und Rückseite immer wieder neu miteinander kombinieren. Mit der robusten Hand-Pumpe wird das Wasser ganz unkompliziert durch die Röhren gepumpt. Dabei können die Kinder fasziniert beobachten, welchen Lauf das Wasser nimmt.

Umfangreiche Ausstattung und Zubehör. Dank den vielen im Set enthaltenen Verbindern, den unterschiedlichen Rohren und dem Wasserrad, können die Kinder den Wasserlauf beliebig oft ändern. Die 2 grauen Wasser-Auffangbehälter sind in der Lieferung enthalten. Zusätzlich sind 2 Eimer, 2 Schöpfkellen, 1 Schiffchen und 12 Bälle gratis im Set dabei, sodass der Wasserspaß direkt starten kann. Der blaue Behälter (seitlich) ist nicht enthalten.

- Maße: (L/B/H) 132 x 81 x 140 cm
- Material: Kiefer, PP, PE, PVC, kesseldruckimprägniert und 2-fach mit einer natürlichen Öl-Wachs-Lasierung versehen
- Lieferung erfolgt zerlegt, per Spedition bis Bordsteinkante
- inkl. Montageanleitung für einfachen Selbstaufbau
- 5 Jahre Hersteller-Garantie

HW1-S1B053-V01-A

695,00 €

UVP: inkl. gesetzlicher 19% MwSt.;
Versand (exkl. MwSt.): Stückgut via Spedition
DEU 95,00 €; AUT 110,00 €; LUX 115,00 €

3D
ANIMATION

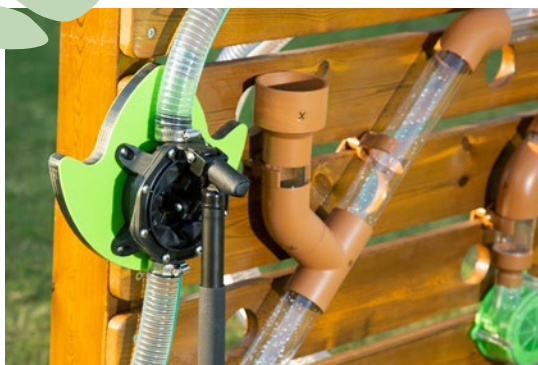

Outdoor-Pflanzkasten mit Wurzelfenster

Der Pflanzkasten für kleine Hobbygärtner und Entdecker. Dank des Fensters kann man beobachten, wie verschiedene Gemüsesorten oder Pflanzen wachsen und sich ihre Wurzeln entwickeln. Einfach Erde einfüllen, Samen einpflanzen, gießen und der Pflanze beim Wachsen zusehen. Ideal für Projekte an Kitas und Schulen. Pflanzen, Beobachten und Dokumentieren was über, als auch unter der Erde geschieht.

- Maße (L/B/H): 70 x 40 x 45 cm
- Material: Kiefernholz, Acrylglas, WPC (Naturfasern und Kunststoff), kesseldruckimprägniertes Kiefernholz mit zweifacher, natürlicher Hartöl-Lasierung
- Bodenlöcher zum Abfließen von überschüssigem Wasser
- einfache Selbstmontage
- 5 Jahre Hersteller-Garantie

HW1-S1A144-A

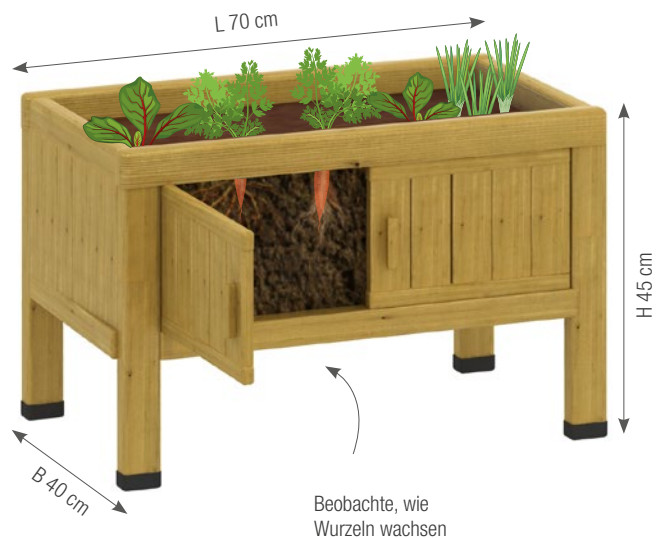

249,00 €

UVP: inkl. gesetzlicher 19% MwSt.;
Versand (exkl. MwSt.): DHL
DEU 9,95 €; AUT 19,00 €; LUX 19,00 €





OUTDOOR- WASSERSPIEL- ANLAGE

PRODUKT
VIDEO

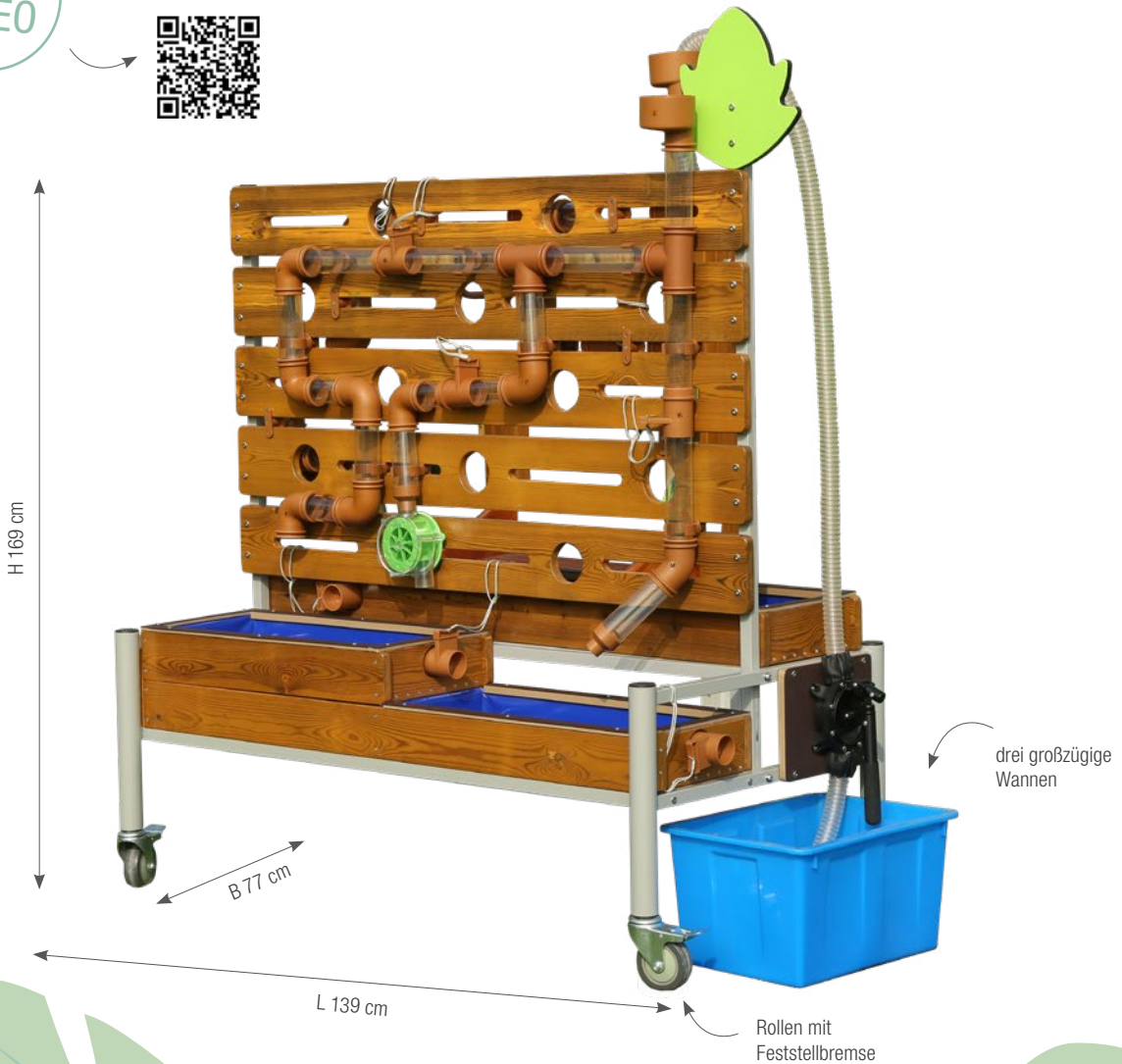

5 JAHRE
GARANTIE

auf alle Outdoor-
Produkte

von beiden Seiten
bespielbar



Mobile Outdoor- Wasserspiel-Anlage

Entdecken Sie die ultimative mobile Outdoor Wasserspiel-Anlage, die speziell für den Einsatz im Kindergarten entwickelt wurde. Diese vielseitige und unterhaltsame Anlage bringt stundenlangen Wasserspaß und lehrreiche Erfahrungen in die Spielzeit der Kinder. Hergestellt aus hochwertigem kesseldruckimprägniertem Kiefernholz und zusätzlich mit einer Holzöl-Wachs-Behandlung versehen, ist sie robust und langlebig, um den Herausforderungen des aktiven Spielens standzuhalten.

Die Wasserspiel-Anlage besteht aus drei großzügigen Wannen, die ausreichend Platz zum Planschen und Matschen bieten. Die Kinder werden begeistert sein, wenn sie die Handpumpe benutzen, um Wasser in die Röhren zu befördern und beobachten, wie es durch die verschiedenen Verbinder fließt. Ein beeindruckendes Wasserrad sorgt für zusätzlichen Spaß, wenn es durch das fließende Wasser angetrieben wird.

Die Flexibilität dieser Anlage ermöglicht es den Kindern, ihrer Kreativität freien Lauf zu lassen und mit verschiedenen Wasserspielen zu experimentieren. Ob sie Boote schwimmen lassen, kleine Stauseen bauen oder einfach nur das kühle Nass genießen möchten – diese Anlage bietet zahlreiche Möglichkeiten für abwechslungsreiche Spielmomente.

Die Mobilität ist ein weiterer Pluspunkt dieser Wasserspiel-Anlage. Dank der strapazierfähigen Rollen mit Feststellbremse kann sie mühelos verschoben werden, sodass Sie sie je nach Wetter oder Aktivität im Kindergarten problemlos umstellen können. Die stabile pulverbeschichtete Stahlunterkonstruktion sorgt für einen sicheren Stand und gewährleistet, dass die Anlage auch bei energiegeladenen Spielen stabil bleibt.

Die Sicherheit der Kinder steht an erster Stelle. Aus diesem Grund ist diese Wasserspiel-Anlage gemäß den Standards der DIN EN 71 getestet und zertifiziert. Sie können sich also sicher sein, dass sie allen Sicherheitsanforderungen entspricht.

Ein weiterer Vorteil dieser Anlage ist, dass sie von beiden Seiten bespielbar ist. Dies fördert das soziale Miteinander und die Interaktion unter den Kindern, da sie gemeinsam an den verschiedenen Wasserspielen teilnehmen können.

Bringen Sie fröhliche und lehrreiche Wasserspielzeiten in den Kindergarten und bereichern Sie die Entwicklung der Kinder mit dieser mobilen Outdoor Wasserspiel-Anlage. Sie bietet nicht nur jede Menge Spaß, sondern fördert auch die Kreativität, Motorik und soziale Kompetenz der Kinder. Lassen Sie sie die Welt des Wassers entdecken und begeistern Sie die kleinen Abenteurer mit diesem fantastischen Spielzeug für den Außenbereich!

- Maße (L/B/H): 139 x 77 x 169 cm
- Material: kesseldruckimprägniertes Kiefernholz mit zweifacher Holz-Öl-Wachs-Lasur für lange Haltbarkeit, Polycarbonat, Stahl, pulverbeschichtet, Aluminium, PVC

HW1-S681-A

3D
ANIMATION

995,00 €

UVP: inkl. gesetzlicher 19% MwSt.;
Versand (exkl. MwSt.): Stückgut via Spedition
DEU 95,00 €; AUT 115,00 €; LUX 120,00 €



DIN EN 71 getestet und zertifiziert.



NEUES
DESIGN

5 JAHRE
GARANTIE
auf alle Outdoor-
Produkte



WASSER-MATSCH-ANLAGE „STAUDAMM“

Wasser-Matschanlage „Staudamm“

Diese Wasser-Matschanlage lädt zum Spielen und Experimentieren ein. Durch die unterschiedlich großen, herausnehmbaren Wehre, können die kleinen Forscher mit Wasser experimentieren und herausfinden wie eine Schiffsschleuse funktioniert.

- Maße (L/B/H): 228 x 121 x 120 cm
- Material: HDPE, Edelstahl, kesseldruckimprägniertes Kiefernholz mit natürlicher Holzöl-Lasur
- entwickelt und gebaut nach DIN EN 1176
- mit 5 Jahren Hersteller-Garantie
- geeignet für Kinder ab 3 Jahren

HW1-S282-A

1.595,00 €

UVP: inkl. gesetzlicher 19% MwSt.;
Versand (exkl. MwSt.): Stückgut via Spedition
DEU 95,00 €; AUT 110,00 €; LUX 115,00 €

PRODUKT
VIDEO

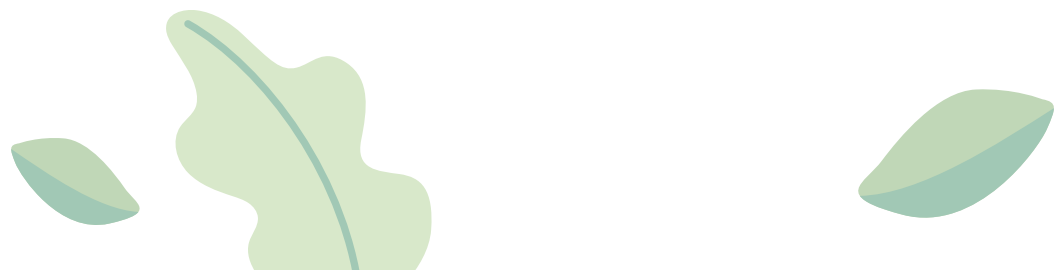
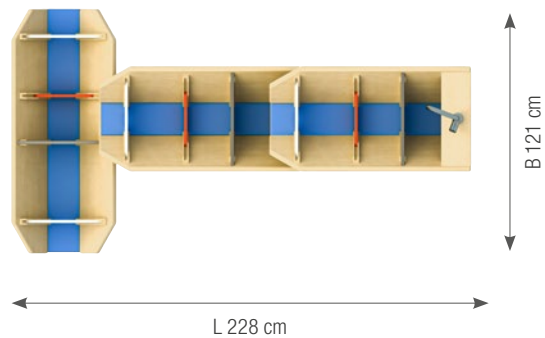



5 JAHRE
GARANTIE
auf alle Outdoor-
Produkte

NEU

WASSERSPIELE

Wasserspiel „Regenrinne“

Entdecken Sie das Outdoor-Wasserspiel „Regenrinne“ – die perfekte Ergänzung für Ihren Garten oder Spielplatz. Dieses kreative und interaktive Wasserspiel begeistert Kinder und Erwachsene gleichermaßen und sorgt für stundenlangen Spaß im Freien.

Gefertigt aus hochwertigem kesseldruckimprägniertem Kiefernholz vereint das Wasserspiel Langlebigkeit mit natürlicher Schönheit. Die zweifache Beschichtung mit einer Holzöl-Wachslasur schützt das Holz und bringt seine natürliche Maserung besonders gut zur Geltung.

Die robusten Regenrinnen aus PVC leiten das Wasser spielerisch von oben nach unten, während die Materialschale aus Polypropylen (PP) das Wasser am Ende auffängt und wieder bereitstellt, um den Kreislauf von Neuem zu beginnen. Die stabile Rückwand aus Polyethylen (PE) sorgt dabei für zusätzliche Stabilität und Langlebigkeit.

Dank der kompakten Abmessungen von 42 x 37 x 69 cm passt das Wasserspiel problemlos in jede Gartenecke und ist dennoch ein echter Hingucker. Mit seiner durchdachten Konstruktion bietet es nicht nur Spielvergnügen, sondern fügt sich auch harmonisch in jede naturnahe Umgebung ein.

Das Outdoor-Wasserspiel „Regenrinne“ wird Sie über Jahre hinweg begleiten, denn wir gewähren Ihnen eine 5-jährige Garantie auf dieses Produkt.

Bringen Sie Dynamik und Spaß in Ihren Außenbereich mit dem Outdoor-Wasserspiel „Regenrinne“ – wo Wasser auf Abenteuer trifft!

- Maße (L/B/H): 42 x 37 x 69 cm
- Material: kesseldruckimprägniertes Kiefernholz mit zweifacher Holzöl-Wachs-Lasur behandelt, PP, PVC, PE
- 5 Jahre Hersteller-Garantie

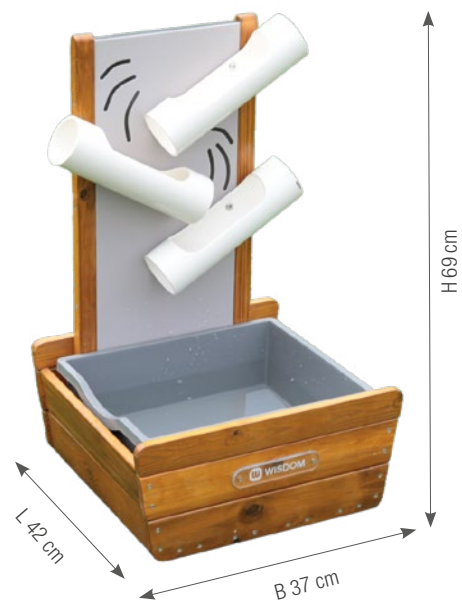

HW1-S285-A

249,00 €

UVP: inkl. gesetzlicher 19% MwSt.
Versand (exkl. MwSt.): DHL Sperrgut
DEU 14,95 €; AUT 24,90 €; LUX 24,90 €

Wasserspiel „Regentropfen“

Das Outdoor-Wasserspiel „Regentropfen“ wurde speziell für den Einsatz in Kindertagesstätten entwickelt und bietet Kindern eine faszinierende Möglichkeit, die Eigenschaften von Wasser spielerisch zu erforschen.

Dieses robuste Wasserspiel besteht aus kesseldruckimprägniertem Kiefernholz, das mit einer natürlichen Holzöl-Wachs-Lasur zweifach behandelt wurde, um eine langlebige und wetterfeste Oberfläche zu gewährleisten. Die Wasserrinnen sind aus strapazierfähigem PVC gefertigt und sorgen für eine sichere Wasserführung. Die stabilen Seitenteile bestehen aus PE, und die Auffangwanne ist aus PP gefertigt, um höchste Sicherheit und Beständigkeit zu garantieren.

Die Konstruktion des Wasserspiels zeichnet sich durch einen mehrstufigen Rinnenaufbau aus, der für einen einzigartigen visuellen und spielerischen Effekt sorgt. Die oberste Rinne ist mit den meisten Öffnungen versehen, wodurch verhältnismäßig viel Wasser schnell auf die darunterliegende Rinne geleitet wird. Die mittlere Rinne besitzt weniger Öffnungen und lässt das Wasser langsamer in die unterste Rinne tropfen. Die unterste Rinne hat die geringste Anzahl an Öffnungen, was dazu führt, dass nur wenig Wasser in die darunter befindliche Auffangschale tropft. Dieses ausbalancierte System bietet Kindern die Möglichkeit, die Dynamik des Wasserflusses zu entdecken und mit Begeisterung zu beobachten.

Das Outdoor-Wasserspiel „Regentropfen“ ist nicht nur ein optisches Highlight auf jedem Spielplatz, sondern auch ein langlebiges Qualitätsprodukt. Deswegen bieten wir eine Garantie von 5 Jahren, sodass Sie sicher sein können, dass dieses Wasserspiel viele Jahre Freude und Bildung für die Kinder bereitstellen wird. Bringen Sie mit dem Outdoor-Wasserspiel „Regentropfen“ Wasserfreude und Lernspaß in Ihre Einrichtung und beobachten Sie, wie Kinder mit Neugier die faszinierenden Bewegungen des Elements Wasser entdecken.

- Maße (L/B/H): 47 x 43 x 72 cm
- Material: kesseldruckimprägniertes Kiefernholz mit zweifacher Holzöl- Wachs-Lasur behandelt, PP, PVC, PE
- Für Kindertagesstätten konzipiert
- 5 Jahre Hersteller-Garantie

HW1-S283-A

249,00 €

UVP: inkl. gesetzlicher 19% MwSt.
Versand (exkl. MwSt.): DHL Sperrgut
DEU 14,95 €; AUT 24,90 €; LUX 24,90 €



Wasserspiel „Wasserräder“

Erleben Sie mit dem „Wasserräder“ Outdoor Wasserspiel ein faszinierendes Spielvergnügen für Kinder in jeder Kindertagesstätte.

Hergestellt aus kesseldruckimprägniertem Kiefernholz, kombiniert mit einer natürlichen Holzöl-Wachslasur, die zweifach aufgetragen wird, überzeugt dieses Wasserspiel durch seine Langlebigkeit und Wetterbeständigkeit. Der ästhetische Holzrahmen wird durch eine robuste Rückwand aus PE ergänzt, während die herausnehmbare Auffangwanne aus strapazierfähigem PP besteht.

Zentrales Element bilden die drei farbenfrohen Wasserräder aus PVC, die sowohl das Wasser als auch sandige Kaskaden spielerisch in Schwung bringen. Der praktische Einfülltrichter aus Edelstahl erleichtert das Befüllen mit Wasser oder Sand und sorgt für einen reibungslosen Ablauf.

Die Maße des Wasserspiels von 42 x 36 x 73 cm machen es zu einer idealen Ergänzung für den Außenbereich von

NEU



Kindertagesstätten, wo es den Entdeckerdrang der Kinder fördert und gleichzeitig die motorischen Fähigkeiten spielerisch schult. Die herausnehmbare Auffangwanne ermöglicht eine einfache Reinigung und Wartung.

Lassen Sie Kinder die Faszination von Wasser und Sand neu entdecken – mit dem Outdoor Wasserspiel „Wasserräder“, das Spaß und Lernen auf einzigartige Weise verbindet.

- Maße (L/B/H): 42 x 36 x 73 cm
- Material: Kesseldruckimprägniertes Kiefernholz mit zweifacher Holzöl-Wachs-Lasur behandelt, PP, PVC, ABS

HW1-S1A284

249,00 €

UVP: inkl. gesetzlicher 19% MwSt.
Versand (exkl. MwSt.): DHL Sperrgut
DEU 14,95 €; AUT 24,90 €; LUX 24,90 €

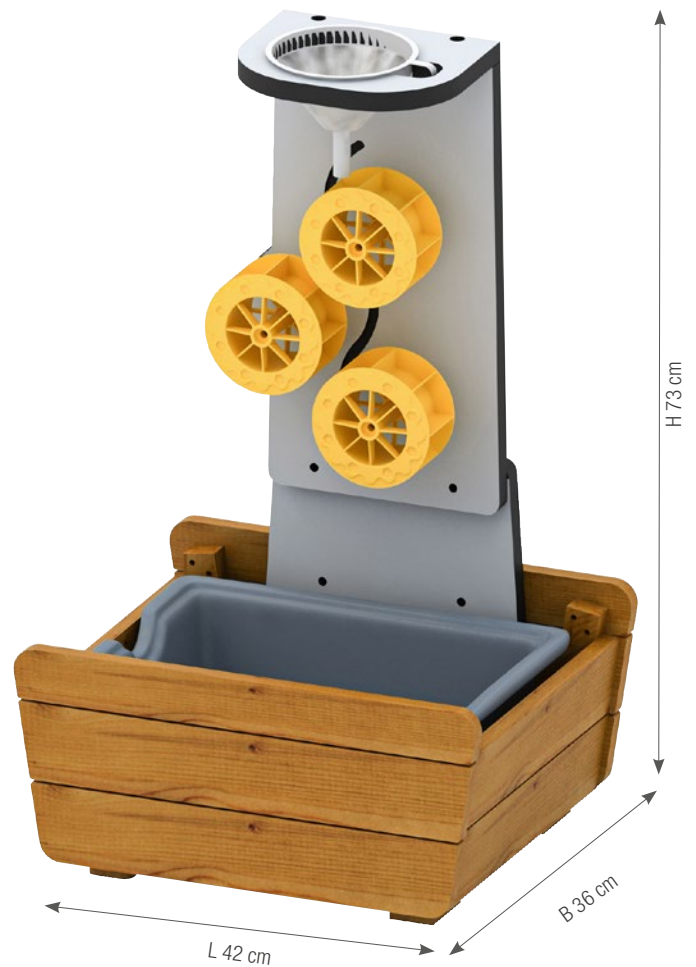

Zum Online-Shop
[cartun-shop.de](https://www.cartun-shop.de)



NEU

Outdoor-Pflanzen-Regal

Entdecken Sie unser speziell für Kindertagesstätten entwickeltes Outdoor-Pflanzen-Regal, das nicht nur funktional, sondern auch ein Blickfang in jedem Außenbereich ist. Gefertigt aus robustem, kesseldruckimprägniertem Kieferholz und veredelt mit einer natürlichen Holzöl-Lasur, die für zusätzlichen Schutz zweifach behandelt wurde, überzeugt dieses Regal durch Langlebigkeit und Widerstandsfähigkeit gegenüber den Witterungseinflüssen.

Das Regal bietet drei großzügige Regalböden, die vielseitige Gestaltungsmöglichkeiten für Pflanzen und Dekorationen bieten. Besonders hervorzuheben sind die 10 PE-Halterungen auf der obersten Ebene, die gezielt für Pflanztöpfe konzipiert wurden und die Präsentation von Pflanzen für kleine Entdecker attraktiv und sicher gestalten. Da die Pflanztöpfe nicht im Lieferumfang enthalten sind, haben Sie die Freiheit, Ihrem Regal eine persönliche Note zu verleihen und es nach Ihren Vorlieben zu gestalten.

Mit seinen Maßen von 120 cm in der Länge, 60 cm in der Breite und 122 cm in der Höhe passt dieses Regal sowohl in kleine als auch in großzügige Außenbereiche und bietet ausreichend Platz für eine vielfältige Pflanzenvielfalt. Das PE-Kopfteil und die PE-Halterungen sind pflegeleicht und tragen zur Stabilität und Sicherheit des gesamten Konstrukts bei.

Dieses Pflanzen-Regal ist mehr als nur ein Möbelstück – es ist eine Einladung an Kinder, die Wunder der Natur zu entdecken und einen grünen Daumen zu entwickeln. Schaffen Sie mit diesem Regal eine inspirierende Umgebung, die Kreativität und Lernen im Freien fördert. Ideal für jeden Außenbereich einer Kindertagesstätte, der Kinder dazu einlädt, Pflanzen zu hegen und zu pflegen.

- Maße (L/B/H): 120 x 60 x 122 cm
- Material: Kesseldruckimprägniertes Kieferholz mit zweifacher Holzöl-Wachs-Lasur behandelt, Polyethylen
- Für Kindertagesstätten konzipiert

HW1-S264-V01-A

Pflanztöpfe
nicht im
Lieferumfang
enthalten

695,00 €

UVP: inkl. gesetzlicher 19% MwSt.
Versand (exkl. MwSt.): DHL Sperrgut
DEU 95,00 €; AUT 115,00 €; LUX 135,00 €

5 JAHRE
GARANTIE
auf alle Outdoor-
Produkte

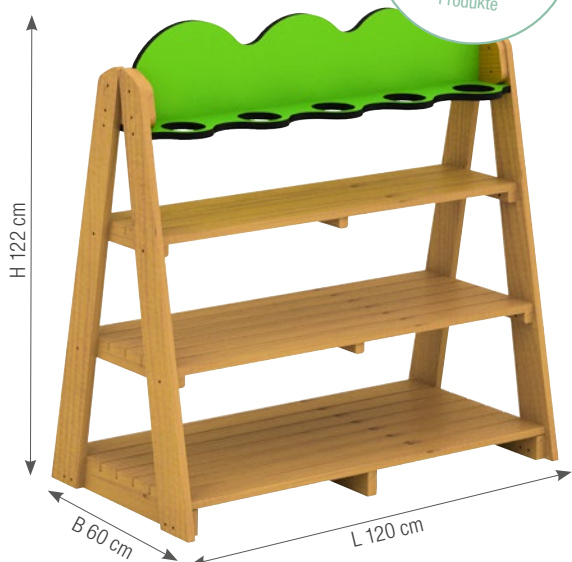



Mobiles Beet mit Rankgitter

Unser Mobiles Beet mit Rankgitter wurde speziell für den Einsatz im Kindergarten entwickelt und bietet eine ideale Möglichkeit, Kinder spielerisch in die Welt der Pflanzen und des Gärtnerns einzuführen. Das hochwertige Beet zeichnet sich durch seine vielseitige Nutzbarkeit aus, denn es kann auf beiden Seiten bepflanzt werden, wodurch die Kreativität der Kinder gefördert wird.

Hergestellt aus kesseldruckimprägniertem Kiefernholz ist das Beet äußerst robust und langlebig. Die Imprägnierung gewährleistet einen erhöhten Schutz vor Witterungseinflüssen, Insekten und Fäulnis, sodass das Beet sowohl im Innen- als auch im Außenbereich eingesetzt werden kann.

Das Highlight des Beetes ist das hochwertige Holzöl-Wachs-Lasur Finish, das dem Kiefernholz nicht nur einen natürlichen und warmen Glanz verleiht, sondern es auch vor vorzeitigem Verschleiß schützt. Die glatte Oberfläche sorgt für ein angenehmes taktiles Erlebnis und minimiert das Risiko von Splintern.

Ein weiterer Pluspunkt dieses Produktes ist die Möglichkeit der Kombination mit unserem Artikel HW1-S636-A Mobiles Beet mit Dreiecks-Rankgitter. Durch diese Kombination können die Kinder ihren grünen Daumen noch weiter entfalten und ihrer Fantasie freien Lauf lassen, indem sie ein einzigartiges und ansprechendes Gartenarrangement schaffen.

Das Mobile Beet mit Rankgitter bietet zahlreiche pädagogische Vorteile, wie die Förderung der motorischen Fähigkeiten der Kinder, die Sensibilisierung für die Natur sowie die Verantwortung für Pflanzenpflege und -wachstum. Gleichzeitig wird der Gemeinschaftssinn gestärkt, wenn die Kinder gemeinsam an diesem Projekt arbeiten.

Kombination aus beiden Rankgittern

Insgesamt ist das Mobile Beet mit Rankgitter die ideale Lösung für Kindergärten, um eine grüne Oase zu schaffen, in der Kinder Freude am Gärtnern haben und wichtige Lektionen über die Natur und Nachhaltigkeit lernen können. Es ist ein hochwertiges und sicheres Produkt, das sowohl für die Kinder als auch für die Erzieherinnen und Erzieher eine Bereicherung darstellt.

- Maße (L/B/H): 126 x 78 x 158 cm
- Material: kesseldruckimprägniertes Kiefernholz mit natürlichem Holzöl behandelt für eine lange Haltbarkeit, PP, pulverbeschichteter Stahl

HW1-S636-A

895,00 €

UVP: inkl. gesetzlicher 19% MwSt.;
Versand (exkl. MwSt.): Stückgut via Spedition
DEU 95,00 €; AUT 110,00 €; LUX 115,00 €

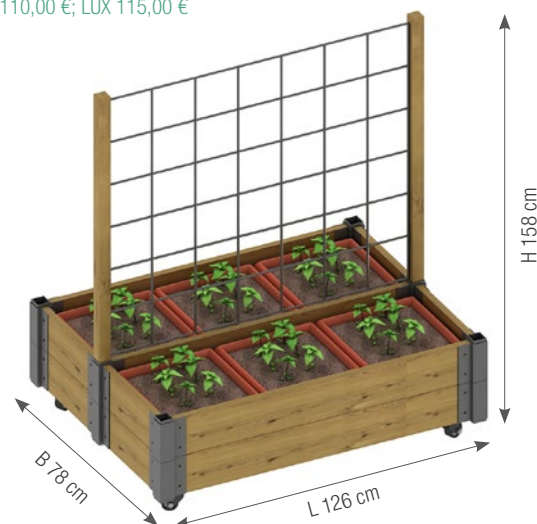

Mobiles Beet mit Dreieckrankgitter

Unser mobiles Beet mit Dreiecks-Rankgitter wurde speziell für den Einsatz in Kindergärten entwickelt und ist eine hervorragende Möglichkeit, Kindern die Freude an der Natur und dem Gärtnern näherzubringen. Dieses innovative Gartenbeet vereint pädagogischen Wert mit hoher Funktionalität und ästhetischem Design.

Das Besondere an unserem Beet ist das einzigartige Dreiecks-Rankgitter, das auf beiden Seiten des Beetes angebracht ist. Dadurch können Kinder nicht nur das Beet von innen bepflanzen, sondern auch die Außenseite des Rankgitters nutzen, um kreativ mit Kletterpflanzen oder anderen Gewächsen zu experimentieren. Dies fördert die Fantasie und den spielerischen Umgang mit der Pflanzenwelt.

Für eine lange Haltbarkeit und robuste Eigenschaften wurde das Beet aus hochwertigem kesseldruckimprägniertem Kiefernholz gefertigt. Diese Behandlung schützt das Holz vor Witterungseinflüssen, Insekten und Pilzbefall, sodass das Beet den Anforderungen im Kindergartenalltag problemlos standhält. Zusätzlich wurde das Holz mit einer Holzöl-Wachs-Lasur behandelt, die nicht nur für einen schönen, warmen Farbton sorgt, sondern auch für zusätzlichen Schutz und eine angenehme Haptik.

Das mobile Beet mit Dreiecks-Rankgitter ist auch in Kombination mit unserem Artikel HW1-S637-A Mobiles Beet mit Rankgitter einsetzbar. Die beiden Beete lassen sich problemlos miteinander kombinieren und eröffnen dadurch noch vielfältigere Gestaltungsmöglichkeiten für den Kindergartenbereich.

Mit unserem Mobilem Beet mit Dreiecks-Rankgitter schaffen Sie eine lehrreiche und spannende Umgebung für Kinder, um spielerisch die Natur zu entdecken, Verantwortung zu übernehmen und ihre Kreativität zu entfalten. Lassen Sie die kleinen Gärtnerinnen und Gärtner ihre eigenen Pflanzen ziehen und beobachten Sie, wie sich ihre Begeisterung für die Natur und das Gärtnern entwickelt.

- Maße (L/B/H): 62 x 78 x 158 cm
- Material: kesseldruckimprägniertes Kiefernholz mit natürlichem Holzöl behandelt für eine lange Haltbarkeit, PP, pulverbeschichteter Stahl

HW1-S637-A-SET

895,00 €

UVP: inkl. gesetzlicher 19% MwSt.;
Versand (exkl. MwSt.): Stückgut via Spedition
DEU 95,00 €; AUT 110,00 €; LUX 115,00 €

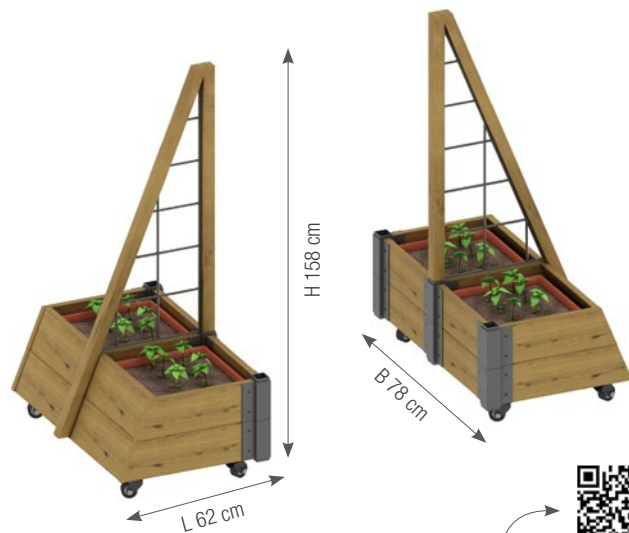

PRODUKT
VIDEO

5 JAHRE
GARANTIE

auf alle Outdoor-
Produkte





**5 JAHRE
GARANTIE**
auf alle Outdoor-
Produkte

Mehrstufiges Hochbeet mit Rankgitter

Wo und wie wächst das Gemüse? Spannende Fragen rund um das Thema, Anbau, Pflege und Ernte von Nutzpflanzen lassen sich mit diesem mehrstufigen Hochbeet behandeln. Die Kinder werden zu kleinen Gärtnern, die lernen Verantwortung für die Pflanzen zu übernehmen und gleichzeitig Spaß daran haben, diese zu pflegen und zu hegen.

- Maße (L/B/H): 100 x 100 x 134 cm
- Material: kesseldruckimprägniertes Kiefernholz mit natürlichem Holzöl behandelt für eine lange Haltbarkeit
- Verbinder und Rankgitter aus Edelstahl
- 5 Jahre Garantie

HW1-S252-A

329,00 €

UVP: inkl. gesetzlicher 19% MwSt.;
Versand (exkl. MwSt.): DHL Sperrgut
DEU 95,00 €; AUT 115,00 €; LUX 150,00 €



Hochbeet für die Kinderkrippe

HW1-S603-A

Mit diesem Hochbeet werden Kinder zu kleinen Gärtnern. Ob ein kleiner Kräutergarten angelegt oder Pflücksalat und Tomaten angepflanzt werden – mit dem Hochbeet bieten sich vielfältige Möglichkeiten, den Kindern wertvolles Wissen rund um Anbau, Pflege und Ernte zu vermitteln. Denn Gemüse wächst nicht im Supermarkt. Der Pflanzkasten besteht aus massivem Kiefernholz mit einer natürlichen Holzöl-Lasur für lange Haltbarkeit.

Der Boden aus WPC und die Auskleidung der Innenseiten wurde so konzipiert, dass Staunässe verhindert wird und kleine Nager kein Chance haben.

- Maße (L/B/H): 150 x 50 x 40 cm
- Material: Kiefernholz mit natürlicher Holzöl-Lasur für eine lange Haltbarkeit
- ideal für den Kindergarten
- platzsparend konstruiert
- 5 Jahre Garantie

495,00 €

UVP: inkl. gesetzlicher 19% MwSt.;
Versand (exkl. MwSt.): DHL Sperrgut
DEU 39,00 €; AUT 59,00 €; LUX 59,00 €



GEWÄCHS- HAUS



Gewächshaus

Entdecken Sie unser speziell für den Einsatz in Kindertagesstätten entwickeltes Gewächshaus, das jungen Gärtnern die Welt des Pflanzenwachstums spielerisch näherbringt. Dieses hochwertige Gewächshaus bietet nicht nur Schutz für Pflanzen, sondern ist auch ein ideales Lerninstrument für Kinder.

Das Gewächshaus besteht aus kesseldruckimprägniertem Kiefernholz, das für seine Langlebigkeit und Widerstandsfähigkeit bekannt ist. Der natürliche Charme des Holzes wird durch eine doppelte Behandlung mit einer Holzöl-Wachs-Lasur unterstützt, die das Material optimal schützt und ein ansprechendes, natürliches Aussehen verleiht. Die stabilen Eckverbinder sind aus galvanisiertem, pulverbeschichtetem Stahl gefertigt und sorgen für eine robuste und sichere Konstruktion.

Die Abdeckung des Gewächshauses besteht aus PE, einem Material, das für seine ausgezeichneten Eigenschaften in Bezug auf Lichtdurchlässigkeit und Schutz vor äußeren Witterungseinflüssen geschätzt wird. Damit Ihre Pflanzen optimal gedeihen können, ist eine Wurzelschutzeinlage aus PVC im Lieferumfang enthalten. Diese verhindert das Durchdringen der Wurzeln und sorgt somit für ein sauberes und strukturiertes Wachstum.

Um den Bildungsaspekt zu unterstützen, sind vier praktische Steck-Schilder enthalten, mit denen die Kleinen ihre Pflanzen kennzeichnen und deren Wachstum verfolgen können. So werden Neugier und Verantwortungsbewusstsein spielerisch gefördert.

Das kompakte Design mit den Maßen 100 x 50 x 90 cm (L/B/H) passt perfekt in jeden Garten- oder Außenbereich einer Kindertagesstätte und bietet dennoch ausreichend Platz für eine Vielzahl von Pflanzenprojekten. Unser Gewächshaus ist die perfekte Wahl für Bildungseinrichtungen, die ihren Kindern die Natur und das Gärtnern näherbringen möchten. Robust, sicher und lehrreich – eine Investition in die Zukunft unserer Kinder.



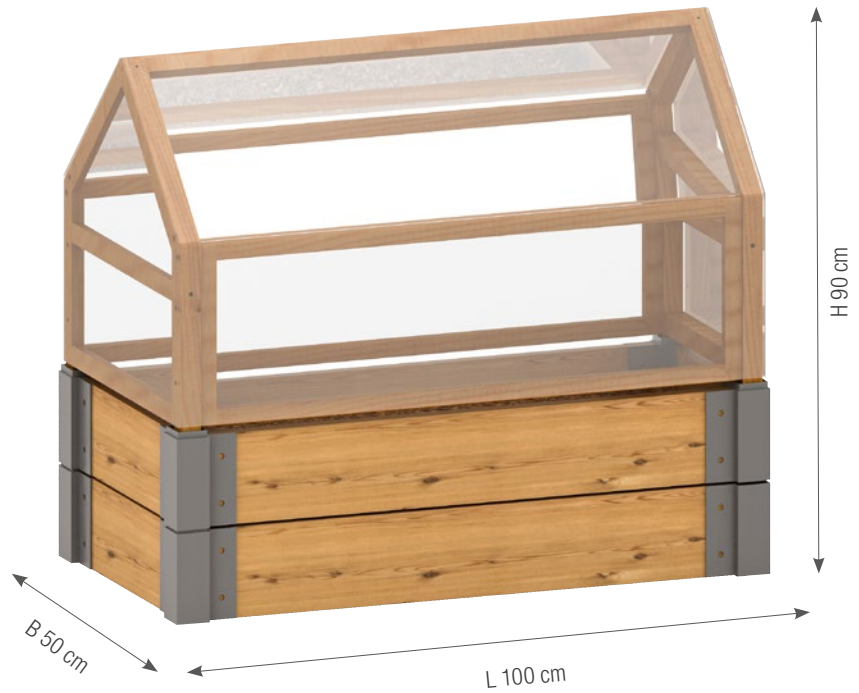

- Maße (L/B/H): 100 x 50 x 90 cm
- Material: kesseldruckimprägniertes Kiefernholz mit zweifacher Holzöl-Wachs-Lasur behandelt, Polyethylen
- Für den Einsatz in Kindertagesstätten konzipiert

HW1-S717-A

NEU

5 JAHRE
GARANTIE
auf alle Outdoor-
Produkte



Produktvideos
im Cartun
YouTube-Kanal!



495,00 €

UVP: inkl. gesetzlicher 19% MwSt.
Versand (exkl. MwSt.): DHL Sperrgut
DEU 39,00 €; AUT 49,00 €; LUX 49,00 €

PRODUKT
VIDEO





Spüle

Die Spüle ist mit einem stilvollen Edelstahl-Wasserhahn und einem robusten Spülbecken aus PP ausgestattet. Das kesseldruckimprägnierte Kiefernholz ist mit einer zweifachen Holz-Öl-Wachs-Lasur behandelt, um optimalen Schutz vor Witterungseinflüssen zu bieten. Standfüße aus WPC sorgen für Stabilität.

- Maße (L/B/H): 47 x 41 x 57 cm
- Material: kesseldruckimprägniertes Kiefernholz mit zweifacher Holzöl-Wachs-Lasur behandelt, Edelstahl, PP

HW1-S025-V01-A

349,00 €

UVP: inkl. gesetzlicher 19% MwSt.
 Versand (exkl. MwSt.): DHL Sperrgut
 DEU 14,95 €; AUT 29,00 €; LUX 29,00 €



Grill

Unser Grill besticht durch sein attraktives Design mit kesseldruckimprägniertem Kiefernholz und einer widerstandsfähigen Holz-Öl-Wachs-Lasur. Der Grill selbst ist aus hochwertigem Edelstahl gefertigt, ideal für kleine Grillmeister.

- Maße (L/B/H): 47 x 41 x 57 cm
- Material: kesseldruckimprägniertes Kiefernholz mit zweifacher Holzöl-Wachs-Lasur behandelt, Edelstahl

HW1-S026-V01-A

349,00 €

UVP: inkl. gesetzlicher 19% MwSt.
 Versand (exkl. MwSt.): DHL Sperrgut
 DEU 14,95 €; AUT 29,00 €; LUX 29,00 €

**5 JAHRE
 GARANTIE**
 auf alle Outdoor-
 Produkte

NEU





Herd

Der Herd kombiniert kesseldruckimprägniertes Kiefernholz mit einer langlebigen Herdplatte aus ABS. Die speziellen Standfüße aus WPC garantieren sicheren Stand auch bei ausgelassenem Spiel.

- Maße (L/B/H): 47 x 41 x 57 cm
- Material: kesseldruckimprägniertes Kiefernholz mit zweifacher Holzöl-Wachs-Lasur behandelt, ABS

HW1-S027-V01-A

349,00 €

UVP: inkl. gesetzlicher 19% MwSt.
Versand (exkl. MwSt.): DHL Sperrgut
DEU 14,95 €; AUT 29,00 €; LUX 29,00 €

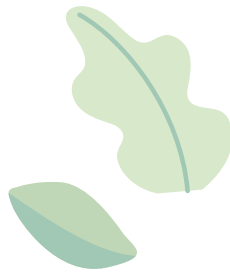

Kühlschrank

Unser Kühlschrank bietet, mit kesseldruckimprägniertem Kiefernholz geschützt durch eine Holz-Öl-Wachs-Lasur, genügend Stauraum für alle kulinarischen Köstlichkeiten. Die HPL-Tafel sorgt für extra Robustheit, und die Standfüße aus WPC verleihen zusätzliche Stabilität.

- Maße (L/B/H): 47 x 41 x 90 cm
- Material: kesseldruckimprägniertes Kiefernholz mit zweifacher Holzöl-Wachs-Lasur behandelt, HPL

HW1-S028-V01-A

349,00 €

UVP: inkl. gesetzlicher 19% MwSt.
Versand (exkl. MwSt.): DHL Sperrgut
DEU 14,95 €; AUT 29,00 €; LUX 29,00 €



OUTDOOR- SPIELKÜCHE

Erleben Sie spielerischen Koch-Spaß im Freien mit unserer hochwertigen Outdoor-Spielküche, die speziell für Kindertagesstätten entwickelt wurde. Diese robuste Spielküche umfasst vier wesentliche Elemente: Spüle, Grill, Herd und Kühlschrank. Jedes Element ist sorgfältig gefertigt, um den kleinen Küchenchefs stundenlangen Spaß und sicheres Spiel zu ermöglichen.

SPIELHAUS TIPI



Spielhaus Tipi

Dieses robuste Spielhaus Tipi verfügt über viel Zubehör, wie einem Windrad, fünf Schaukästen, einer Bodenmatte sowie einem Rollo. Auch als Höhle, Unterschlupf oder Lesecke ist dieses Spielhaus ein echter Hingucker im Außenbereich der Kita.

Die Sicherheit und Qualität lässt keine Wünsche offen. Es bietet den Kindern einen sonnengeschützten Rückzugsort, welcher dennoch durch Abständen zwischen den Brettern einsehbar ist und ein angenehmes Klima im Inneren ermöglicht. Die robuste Konstruktion aus imprägniertem Kiefernholz ermöglicht eine lange Lebensdauer, auch unter rauen Witterungsverhältnissen.

Für eine sichere Befestigung werden 4 Anker benötigt. Diese stellen die Konformität mit der DIN EN 1176 sicher. Bitte geben Sie bei dem Bestellvorgang die gewünschte Befestigung (wahlweise Erd- oder Bodenanker) an.

- Erdanker: Zur Befestigung der verschiedensten Außenspielgeräte bzw. -möbel in Weichböden.
- Bodenanker: Zur Befestigung der verschiedensten Außenspielgeräte bzw. -möbel auf Hartböden.
- Maße: (L/B/H) 175 x 152 x 250,7 cm
- Material: kesseldruckimprägnierte Kiefer, zweifache Holzschutz-Öl-Lasierung
- besonders standfest
- einfache und schnelle Selbstmontage
- TÜV getestet, DIN EN 1176 zertifiziert
- 2 Packstücke inkl. 1 Windrad, 5 Schaukästen, 1 Rollo, 1 Spielmatte

HW1-S023-V04-A

1.695,00 €

UVP: inkl. gesetzlicher 19% MwSt.;
 Versand (exkl. MwSt.): Stückgut via Spedition
 DEU 95,00 €; AUT 135,00 €; LUX 150,00 €



DIN EN 1176 getestet und zertifiziert.



Windrad



5 Schaukästen



mit Rollo

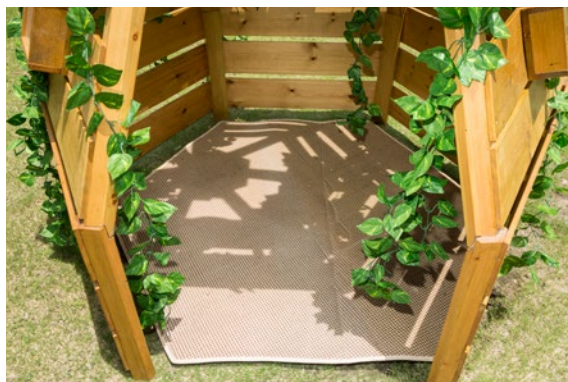

Spielmatte



OUTDOOR-WASCHANLAGE UND E-TANKSTELLE

Outdoor-Waschanlage

Ob Werkstatt oder Waschstraße – mit diesem Außenspielzeug ist Spielspaß garantiert! Die Outdoor Waschanlage bietet unseren kleinen Auto-Liebhabern nicht nur viel Spielspaß, sie sorgt auch für barrierefreies und sicheres Spielen im Freien. Der Planenstoff an den Seitenwänden ist einfach anzubringen und wird mit Klett fixiert.

Die robuste Konstruktion aus imprägniertem Kiefernholz ermöglicht eine lange Lebensdauer, auch unter rauen Witterungsverhältnissen. So kann auch der Gartenschlauch für echten Spielspaß zum Einsatz kommen. Für eine sichere Befestigung werden 4 Anker benötigt. Diese stellen die Konformität mit der DIN EN 1176 sicher.

- Erdanker: zur Befestigung der verschiedensten Außenspielgeräte bzw. -möbel in Weichböden
- Bodenanker: zur Befestigung der verschiedensten Außenspielgeräte bzw. -möbel auf Hartböden

- Maße (L/B/H): 150 x 137 x 127 cm
- Material: Kiefer, kesseldruckimprägniert, 2-fache Holzwachs-Öl-Lasierung
- besonders standfest
- einfache und schnelle Selbstmontage
- TÜV getestet, DIN EN 1176 zertifiziert

HW1-S139-A

595,00 €

UVP: inkl. gesetzlicher 19% MwSt.;
Versand (exkl. MwSt.): Stückgut via Spedition
DEU 95,00 €; AUT 110,00 €; LUX 115,00 €



DIN EN 1176 getestet und zertifiziert.

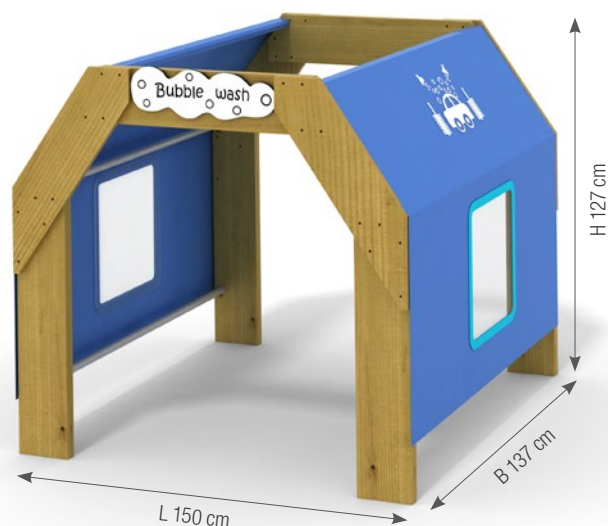

**5 JAHRE
GARANTIE**
auf alle Outdoor-
Produkte



E-Tankstelle

Die E-Tankstelle verfügt über zwei Ladestationen mit Anzeige sowie je einem Ladestecker, der direkt am Fahrzeug der Linie „Power Trikes“ befestigt werden kann. Aber auch für andere Fahrzeugtypen eignet sich diese E-Tankstelle ideal für das Rollenspiel.

- Maße (L/B/H): 83 x 38 x 60 cm
- Material: Kiefernholz, Kunststoff, Gummi, Holz-Kunststoff
- Altersempfehlung: ab 4 Jahre
- besonders standfest
- einfache und schnelle Selbstmontage
- getestet und sicher nach DIN EN 71
- TÜV getestet

HW1-S138-A

239,00 €

UVP: inkl. gesetzlicher 19% MwSt.;
Versand (exkl. MwSt.): DHL
DEU 14,95 €; AUT 23,90 €; LUX 23,90 €

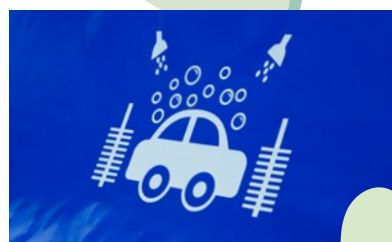

2 offene Fenster



OUTDOOR- GARDEROBE

PRODUKT
VIDEO



Mobile Outdoor-Garderobe

Die Mobile Outdoor-Garderobe ist die perfekte Lösung für Kindergärten, um die Kleinen optimal für ihre Abenteuer im Freien auszustatten. Mit ihrer wetterfesten Markise und den pulverbeschichteten Dreifach-Haken bietet sie eine praktische und funktionale Möglichkeit, die Garderobe der Kinder geordnet zu organisieren.

Ein besonderes Merkmal dieser Garderobe ist ihre Nutzbarkeit von beiden Seiten, was den Zugang und die Organisation der Kleidung und Ausrüstung für bis zu 10 Kinder ungemein erleichtert. Die Garderobe verfügt auf beiden Seiten über großzügige Abstellflächen für Gummistiefel und Schuhe, damit die Kinder ihre Schuhe vor dem Betreten der Innenräume ordentlich abstellen können.

Mit ihren robusten Rollen aus Kunststoff und einer zuverlässigen Feststellbremse lässt sich die Garderobe mühelos im Freien bewegen und bei Bedarf an einem anderen Ort positionieren. So können Sie die Garderobe je nach Wetter und Aktivitäten der Kinder optimal ausrichten. Das hochwertige Material gewährleistet eine langjährige Nutzung, ohne dabei Kompromisse bei der Ästhetik einzugehen.

- Maße (L/B/H): 109 x 50 x 132 cm
- Material: kesseldruckimprägniertes Kiefernholz mit zweifacher Holz-Öl-Wachs-Lasur für lange Haltbarkeit
- Markise aus wetterfestem Stoff
- pulverbeschichtete Dreifach-Haken
- robuste Kunststoffrollen mit Feststellbremse

HW1-S1A625-A

395,00 €

UVP: inkl. gesetzlicher 19% MwSt.;
Versand (exkl. MwSt.): DHL Sperrgut
DEU 39,00 €; AUT 59,00 €; LUX 59,00 €



Mobiler Outdoor-Gummistiefelwagen

Mit unserem praktischen mobilen Outdoor-Gummistiefelwagen wird das Verstauen und Organisieren von Gummistiefeln im Kindergarten zum Kinderspiel. Dieser hochwertige Stiefelwagen ist von beiden Seiten nutzbar und bietet Platz für bis zu 30 Paar Stiefel, sodass Sie immer genügend Stauraum für die kleinen Abenteurer haben.

Der Gummistiefelwagen ist mit einer großzügigen Abtropfwanne ausgestattet, die für ein sauberes und ordentliches Aufbewahren der nassen Stiefel sorgt. Dank der robusten Rollen aus Kunststoff, die über eine Feststellbremse verfügen, lässt sich der Wagen mühelos und sicher bewegen und an Ort und Stelle fixieren, wenn er nicht gebraucht wird.

Er besteht aus hochwertigem, kesseldruckimprägniertem Kiefernholz, das für eine lange Lebensdauer und Widerstandsfähigkeit gegen Witterungseinflüsse sorgt. Die Holz-Öl-Wachs Imprägnierung verleiht dem Wagen eine natürliche Optik und schützt das Holz zusätzlich vor Feuchtigkeit und Schmutz.

Mit diesem mobilen Outdoor-Gummistiefelwagen wird die Organisation und Lagerung von Gummistiefeln im Kindergarten effizienter und einfacher als je zuvor. Machen Sie sich keine Sorgen mehr um unordentliche Schuhsammlungen – mit unserem Stiefelwagen behalten Sie immer den Überblick und sorgen für ein sauberes und aufgeräumtes Umfeld für die Kinder.



- Maße (L/B/H): 107 x 57 x 104 cm
- Material: kesseldruckimprägniertes Kiefernholz mit zweifacher Holz-Öl-Wachs-Lasur für lange Haltbarkeit
- robuste Kunststoffrollen mit Feststellbremse

HW1-S626-A



495,00 €

UVP: inkl. gesetzlicher 19% MwSt.;
 Versand (exkl. MwSt.): DHL
 DEU 24,95 €; AUT 49,00 €; LUX 49,00 €



Haken an den Seiten

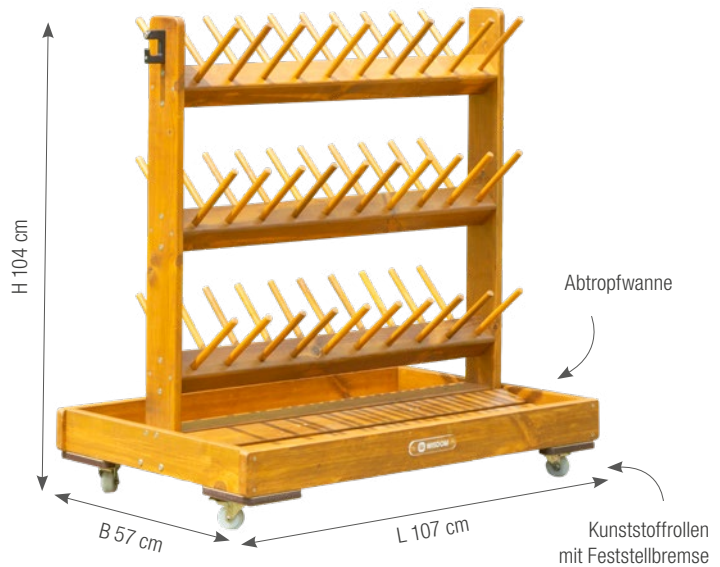

5 JAHRE
GARANTIE

auf alle Outdoor-
Produkte

OUTDOOR- GARDEROBE

PRODUKT
VIDEO



Outdoor-Garderobe

Unsere hochwertige Outdoor-Garderobe bietet die perfekte Lösung für einen ordentlichen und geordneten Aufbewahrungsbereich im Freien für bis zu 6 Kinder. Mit ausreichend Platz für Matschhosen, Regenjacken und Schuhe ermöglicht sie eine unkomplizierte Aufbewahrung von Kleidung und Accessoires.

Die Garderobe verfügt über robuste, pulverbeschichtete Dreifach-Haken, die ausreichend Platz für die Kleidung der Kinder bieten. Die Haken sind ideal zum Aufhängen von Jacken, Mänteln und vielem mehr geeignet. Darüber hinaus bietet die Garderobe Ablagefächer über den Dreifach-Haken, die sich hervorragend für Mützen, Caps und andere Accessoires eignen. So haben die Kinder all ihre Kleidungsstücke und Utensilien stets griffbereit und können sie ordentlich verstauen. Ein großes Schuhfach befindet sich unter der Sitzfläche.

Die Sitzhöhe der Garderobe beträgt angenehme 34 cm, was es den Kindern ermöglicht, bequem Platz zu nehmen, während sie ihre Schuhe an- oder ausziehen. Das robuste kesseldruckimprägnierte Kiefernholz in Kombination mit der Holzöl-Wachs-Imprägnierung gewährleistet eine hohe Wetterbeständigkeit und Langlebigkeit, selbst bei starker Beanspruchung im Freien.

- Maße (L/B/H): 101 x 36 x 120 cm
- Material: kesseldruckimprägniertes Kiefernholz mit zweifacher Holz-Öl-Wachs-Lasur für lange Haltbarkeit

HW1-S627-A

495,00 €

UVP: inkl. gesetzlicher 19% MwSt.;
Versand (exkl. MwSt.): DHL Sperrgut
DEU 39,00 €; AUT 59,00 €; LUX 59,00 €

Kombination aus
2 Garderoben



Outdoor-Schrank mit geschlossenen Türen

Unser Outdoor-Regalschrank mit blickdichter Tür ist die ideale Lösung für den Einsatz im Außenbereich einer Kindertagesstätte. Mit seinen praktischen Eigenschaften und hochwertigen Material bietet dieser Schrank eine zuverlässige und ansprechende Möglichkeit, Spielzeug, Sandspielzeug und andere Gegenstände sicher zu verstauen und gleichzeitig den Kindern eigenständigen Zugang zu ermöglichen.

Der Regalschrank verfügt über insgesamt drei geräumige Fächer mit einer Höhe von jeweils 20 cm, die genügend Platz für eine Vielzahl von Material bieten. Ob Sandspielzeug, Spielzeug oder andere Dinge, die im Außenbereich genutzt werden sollen, hier finden sie ihren geordneten Platz.

Die Maße des Schanks betragen 81 x 50 x 101 cm, wodurch er kompakt und dennoch geräumig genug für den Outdoor-Einsatz ist. Die blickdichte Tür schützt den Inhalt vor neugierigen Blicken und ermöglicht den Kindern, sich eigenständig mit den benötigten Materialien zu versorgen, was ihre Selbstständigkeit und Organisation fördert.

Mit unserem hochwertigen Outdoor-Regalschrank können Sie den Außenbereich Ihrer Kindertagesstätte noch besser organisieren und eine aufgeräumte und einladende Umgebung schaffen. Dieser Schrank ist nicht nur funktional und langlebig, sondern fügt sich auch harmonisch in das Gesamtbild ein und ist ein praktisches Möbelstück, das den Bedürfnissen von Kindern gerecht wird.

- Maße (L/B/H): 81 x 50 x 101 cm
- Fachhöhe: 20 cm
- Material: kesseldruckimprägniertes Kiefernholz mit zweifacher Holz-Öl-Wachs-Lasur für lange Haltbarkeit

HW1-S630-A

795,00 €

UVP: inkl. gesetzlicher 19% MwSt.;
Versand (exkl. MwSt.): DHL Sperrgut
DEU 49,00 €; AUT 69,00 €; LUX 69,00 €

PRODUKT
VIDEO



Viel Stauraum dank
3 Fächern

Kombination aus
2 Schränken





OUTDOOR-SCHRANK

Outdoor-Schrank mit transparenten Türen

Der Outdoor-Regalschrank mit transparenten Türen ist ein praktisches und robustes Möbelstück, das speziell für den Einsatz im Außenbereich einer Kindertagesstätte konzipiert wurde. Mit seinen zahlreichen Vorteilen ermöglicht er eine optimale Organisation und Aufbewahrung von Spielzeug, Sandspielzeug und anderen Material, die im Freien von den Kindern genutzt werden sollen.

Der Schrank verfügt über insgesamt drei geräumige Fächer mit einer Höhe von jeweils 20 cm, die ausreichend Platz bieten, um Spielzeug und diverse Utensilien geordnet und griffbereit aufzubewahren. Durch die transparenten Türen haben die Kinder einen klaren Überblick über den Inhalt der Fächer, was ihnen dabei hilft, sich eigenständig mit den benötigten Material zu versorgen und spielerisch ihre Selbstständigkeit zu fördern.

Ein besonderes Highlight dieses Schranks ist die Verwendung von bruchsicherem Polycarbonat für die Scheiben. Dieses Material sorgt nicht nur für eine klare Sicht auf den Inhalt, sondern gewährleistet auch eine hohe Sicherheit, da es unempfindlich gegenüber Stößen und Brüchen ist.



Viel Stauraum dank
3 Fächern

**5 JAHRE
GARANTIE**
auf alle Outdoor-
Produkte

Kombination aus
2 Schränken



Die Maße des Outdoor-Regalschranks betragen 81 x 50 x 101 cm, was eine kompakte und dennoch geräumige Struktur gewährleistet. Hergestellt aus kesseldruckimprägniertem Kiefernholz mit einer hochwertigen Holzöl-Wachs-Imprägnierung, ist der Schrank bestens für den Einsatz im Freien geeignet. Diese spezielle Behandlung des Holzes schützt es vor Witterungseinflüssen und verleiht ihm eine lange Lebensdauer, sodass er den täglichen Herausforderungen im Außenbereich problemlos standhält.

Der Outdoor-Regalschrank mit transparenten Türen ist nicht nur funktional, sondern auch ästhetisch ansprechend gestaltet. Mit seinem natürlichen Look fügt er sich harmonisch in die Umgebung ein und trägt dazu bei, eine freundliche und einladende Atmosphäre in der Kindertagesstätte zu schaffen.

Organisation, Sicherheit und eine kinderleichte Selbstbedienung stehen bei diesem Schrank im Vordergrund. Er ist eine ausgezeichnete Ergänzung für Kindertagesstätten oder Kindergärten, die ihren kleinen Schützlingen ein angenehmes und lehrreiches Umfeld bieten möchten. Vertrauen Sie auf die Qualität und Funktionalität dieses Outdoor-Regalschranks, um das Spielen und Lernen im Freien noch angenehmer und effizienter zu gestalten.

- Maße (L/B/H): 81 x 50 x 101 cm
- Fachhöhe: 20 cm
- Scheiben aus bruchsicherem Polycarbonat
- Material: kesseldruckimprägniertes Kiefernholz mit zweifacher Holz-Öl-Wachs-Lasur für lange Haltbarkeit

HW1-S629-A

795,00 €

UVP: inkl. gesetzlicher 19% MwSt.;
Versand (exkl. MwSt.): DHL Sperrgut
DEU 49,00 €; AUT 69,00 €; LUX 69,00 €



**5 JAHRE
GARANTIE**
auf alle Outdoor-
Produkte

OUTDOOR- REGAL

Outdoor-Regal – A

Unser Outdoor-Regal ist die perfekte Lösung, um den Außenbereich Ihrer Kindertagesstätte aufgeräumt und organisiert zu halten. Mit einer Höhe von 101 cm und drei geräumigen Fächern, die jeweils 20 cm hoch sind, bietet das Regal ausreichend Platz, um Sandspielzeug, Spielzeug und andere wichtige Materialien für das Outdoor-Spiel Ihrer Kinder zu verstauen.

Dank seiner beidseitigen Nutzbarkeit können mehrere Kinder gleichzeitig auf das Regal zugreifen und sich eigenständig mit den benötigten Dingen versorgen. Dies fördert die Selbstständigkeit und das soziale Miteinander der Kinder, da sie lernen, ihre Spielutensilien gemeinsam zu organisieren und zu teilen.

Das Regal ist aus hochwertigem kesseldruckimprägniertem Kiefernholz gefertigt und mit einer Holzöl-Wachs-Imprägnierung versehen. Dadurch ist es bestens gegen Witterungseinflüsse geschützt und eignet sich perfekt für den dauerhaften Einsatz im Freien. Die robuste Konstruktion gewährleistet eine lange Lebensdauer und bietet eine zuverlässige Lagermöglichkeit für die Spielmaterialien Ihrer Kindertagesstätte.

Mit Maßen von 80 cm Breite und 50 cm Tiefe ist das Regal kompakt und dennoch geräumig genug, um alle wichtigen Spielutensilien sicher zu verwahren. Es ist eine praktische Ergänzung für jeden Spielbereich im Freien und trägt dazu bei, dass die Kinder ihre Zeit draußen in vollen Zügen genießen können.

Unser Outdoor-Regal vereint Funktionalität, Langlebigkeit und Ästhetik in einem Produkt und ist somit die ideale Lösung, um den Spielbereich Ihrer Kindertagesstätte aufzuwerten. Lassen Sie die Kinder das Outdoor-Spiel in vollen Zügen genießen, ohne sich Sorgen um die Organisation der Material machen zu müssen.

- Maße (L/B/H): 81 x 50 x 101 cm
- Fachhöhe: 20 cm
- Material: kesseldruckimprägniertes Kiefernholz mit zweifacher Holz-Öl-Wachs-Lasur für lange Haltbarkeit

HW1-S631-A

495,00 €

UVP: inkl. gesetzlicher 19% MwSt.;
Versand (exkl. MwSt.): DHL Sperrgut
DEU 49,00 €; AUT 69,00 €; LUX 69,00 €

PRODUKT
VIDEO



Outdoor-Regal – B

Unser Outdoor-Regal ist die perfekte Lösung, um den Außenbereich Ihrer Kindertagesstätte aufgeräumt und organisiert zu halten. Mit einer Höhe von 101 cm und drei geräumigen Fächern, die jeweils 20 cm hoch sind, bietet das Regal ausreichend Platz, um Sandspielzeug, Spielzeug und andere wichtige Materialien für das Outdoor-Spiel Ihrer Kinder zu verstauen.

Dank seiner beidseitigen Nutzbarkeit können mehrere Kinder gleichzeitig auf das Regal zugreifen und sich eigenständig mit dem benötigten Material versorgen. Dies fördert die Selbstständigkeit und das soziale Miteinander der Kinder, da sie lernen, ihre Spielutensilien gemeinsam zu organisieren und zu teilen.

Das Regal ist aus hochwertigem kesseldruckimprägniertem Kiefernholz gefertigt und mit einer Holzöl-Wachs-Imprägnierung versehen. Dadurch ist es bestens gegen Witterungseinflüsse geschützt und eignet sich perfekt für den dauerhaften Einsatz im Freien. Die robuste Konstruktion gewährleistet eine lange Lebensdauer und bietet eine zuverlässige Lagermöglichkeit für die Spielmaterialien Ihrer Einrichtung.

Mit Maßen von 80 cm Breite und 50 cm Tiefe ist das Regal kompakt und dennoch geräumig genug, um alle wichtigen Spielutensilien sicher zu verwahren. Es ist eine praktische Ergänzung für jeden Spielbereich im Freien und trägt dazu bei, dass die Kinder ihre Zeit draußen in vollen Zügen genießen können.

Unser Outdoor-Regal vereint Funktionalität, Langlebigkeit und Ästhetik in einem Produkt und ist somit die ideale Lösung, um den Spielbereich Ihrer Kindertagesstätte aufzuwerten. Lassen Sie die Kinder das Outdoor-Spiel in vollen Zügen genießen, ohne sich Sorgen um die Organisation der Materialien machen zu müssen.

- Maße (L/B/H): 81 x 50 x 101 cm
- Fachhöhe: 20 cm
- Material: kesseldruckimprägniertes Kiefernholz mit zweifacher Holz-Öl-Wachs-Lasur für lange Haltbarkeit

HW1-S632-A

5 JAHRE
GARANTIE
auf alle Outdoor-
Produkte

469,00 €

UVP: inkl. gesetzlicher 19% MwSt.;
Versand (exkl. MwSt.): DHL Sperrgut
DEU 49,00 €; AUT 69,00 €; LUX 69,00 €

PRODUKT
VIDEO



Kombination aus
2 Regalen



WALDHÜTTE

5 JAHRE
GARANTIE
auf alle Outdoor-
Produkte

Lernraum Natur



3D
ANIMATION



Waldhütte

Willkommen in der zauberhaften Welt der Waldhütte – ein perfekter Ort, wo Kinder ihre die Fantasie zum Blühen bringen! Die liebevoll gestaltete Waldhütte ist ein Paradies für Abenteurer und kleine Entdecker, die ihre Freizeit in der Natur genießen wollen. Die Waldhütte das ideale Spielzeug für Kinder:

1. Naturnahes Design: Unsere Waldhütte ist aus hochwertigem Holz gefertigt und passt perfekt in jede natürliche Umgebung. Mit ihrem authentischen Design können die Kinder die Natur in vollen Zügen erleben und ihrer Fantasie freien Lauf lassen.

2. Stabil und langlebig: Die Waldhütte wurde mit Blick auf die spielerischen Abenteurer der Kinder konstruiert. Sie ist äußerst widerstandsfähig und langlebig, um über viele Jahre hinweg ungetrübten Spaß zu ermöglichen.

3. Vielseitiger Spielspaß: Egal, ob Kinder Cowboys und Indianer spielen, Geheimagenten sind, eine magische Fee oder ein tapferer Ritter sein wollen - die Waldhütte bietet den perfekten Schauplatz für endlose Abenteuer und Rollenspiele. Kinder können ihre Kreativität entfalten und ihre Vorstellungskraft nutzen. Sie können sich ihre eigenen Geschichten ausdenken, sich in verschiedene Charaktere verwandeln und neue Welten erkunden.

4. Förderung der sozialen Interaktion: Die Waldhütte bietet ausreichend Platz für mehrere Kinder, um gemeinsam zu spielen. Dadurch werden soziale Fähigkeiten wie Teamarbeit und Kommunikation gefördert.

5. Sicherheit an erster Stelle: Die Waldhütte wurde mit besonderem Augenmerk auf Sicherheit entworfen. Alle Kanten sind abgerundet, und die Konstruktion ist stabil, um Verletzungen zu vermeiden. Getestet und sicher nach DIN EN 1176 – Spielgerätesicherheit.

6. Einfacher Aufbau: Die Waldhütte ist leicht aufzubauen und kann sowohl im Freien als auch im Haus platziert werden. So haben die Kinder das ganze Jahr über Spaß.

7. Zeitlose Spielwelt: Im Gegensatz zu vielen modernen Spielzeugen, die oft kurzlebig sind, bleibt die Faszination einer Waldhütte bestehen. Sie ist ein zeitloses Spielzeug, das Generationen von Kindern begeistern wird.

Schaffen Sie eine magische Spielumgebung, in der Kinder lernen, entdecken und ihrer Kreativität freien Lauf lassen können.

- Maße (L/B/H): 161 x 161 x 195 cm
- Eingangsbereich: (BxH) 70 x 105 cm
- Fenster: (BxH) 42 x 42 cm
- Abstand Boden bis zum Fenster: 60 cm
- Material: kesseldruckimprägniertes Kiefernholz mit zweifacher Holz-Öl-Wachs-Lasur für lange Haltbarkeit, HPL (High Pressure Laminate)

HW1-S638-A

1.895,00 €

UVP: inkl. gesetzlicher 19% MwSt.;
 Versand (exkl. MwSt.): Stückgut via Spedition
 DEU 95,00 €; AUT 125,00 €; LUX 150,00 €



DIN EN 1176 getestet und zertifiziert.



Draufsicht

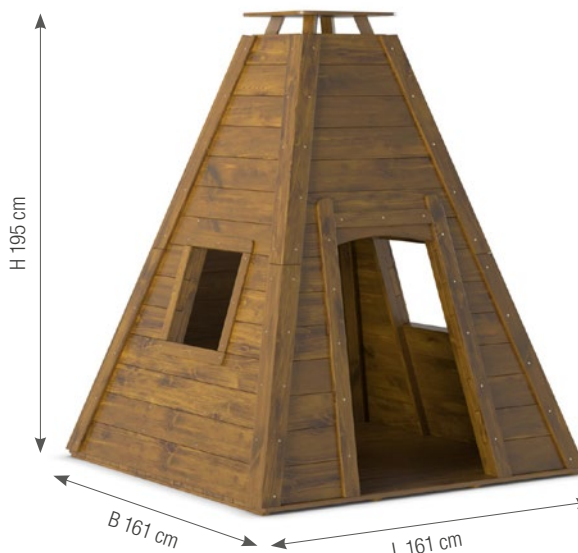



5 JAHRE
GARANTIE
auf alle Outdoor-
Produkte

OUTDOOR- REGENBOGENHAUS

Outdoor-Regenbogenhaus

Mit diesem tollen Regenbogenhaus lassen sich unterschiedliche Licht-spektakel beobachten. Dringt Licht durch die farbigen Fenster, wird das Spielen im Regenbogenhaus zum Erlebnis.

- Material: Kiefernholz, Acrylglas
- Maße (L/B/H): 138 x 122 x 180 cm
- kesseldruckimprägniertes Kiefernholz mit einer natürlichen Hartöl-Lasierung
- Lieferung erfolgt teilmontiert
- einfacher Selbstaufbau
- 5 Jahre Hersteller-Garantie
- TÜV getestet, DIN EN 1176 zertifiziert

HW1-S149-A

1.595,00 €

UVP: inkl. gesetzlicher 19% MwSt.;
Versand (exkl. MwSt.): Stückgut via Spedition
DEU 95,00 €; AUT 125,00 €; LUX 150,00 €



DIN EN 1176 getestet und zertifiziert.

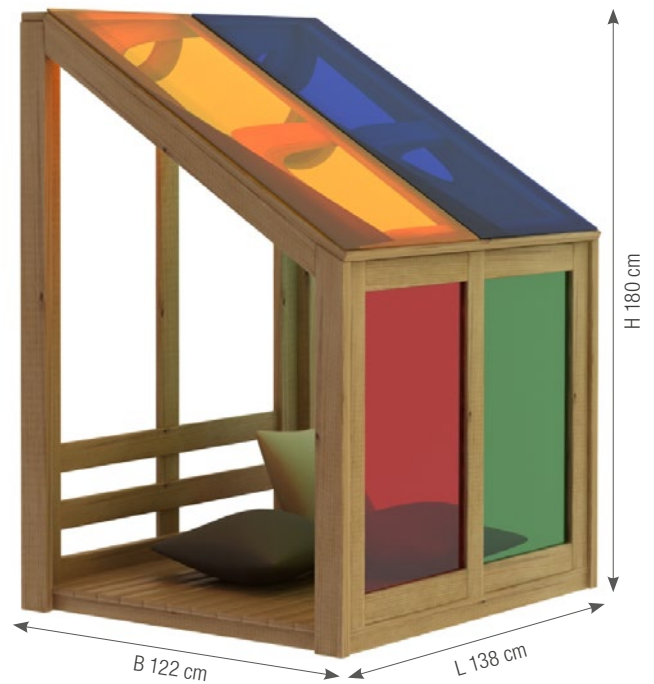

3D
ANIMATION



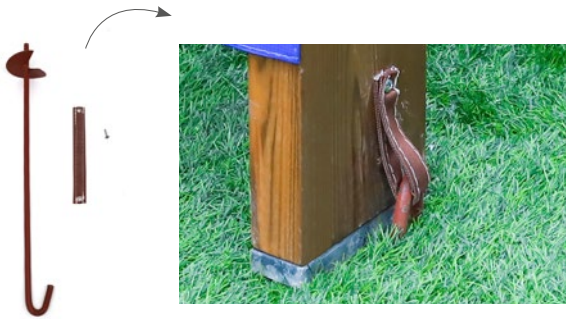

Erdanker, 4er Set

Der Erdanker ist geeignet zur Befestigung von Außenspielgeräten bzw. -möbel. Die Anker verfügen über eine Schneidscheibe zum Eindrehen des Ankers in den Boden. Erdanker am Produkt sowie im Boden fixieren.

- Material: Stahl, wasserfestes Textil (Nylon)
- Maße: Länge 55 cm
- 4er-Set

Set HW-PJ03

39,00 €

UVP: inkl. gesetzlicher 19% MwSt.;
Versand (exkl. MwSt.): DHL
DEU 9,95 €; AUT 12,90 €; LUX 12,90 €

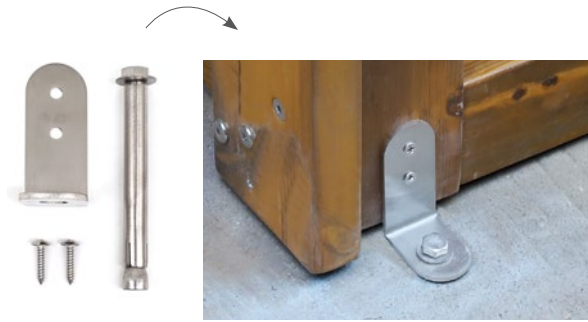

Bodenanker, 4er Set

Bodenanker zur sicheren Befestigung von verschiedensten Außenspielgeräte bzw. -möbel in Hartböden wie Beton.

- Material: rostfreier Edelstahl
- 4er-Set

Set HW-PJ04

39,00 €

UVP: inkl. gesetzlicher 19% MwSt.;
Versand (exkl. MwSt.): DHL
DEU 9,95 €; AUT 12,90 €; LUX 12,90 €

Produktvideos
im Cartun
YouTube-Kanal!



Outdoor-Chillout Lounge

Das Outdoor-Lounge-Haus bietet reichlich Platz und ist eine ideale Ruhezone für Kinder. Auf den treppenförmigen Sitzbänken finden mehrere Kinder gleichzeitig Platz und können gemeinsam entspannen oder miteinander spielen.

Das Haus, aus Kiefernholz gefertigt, beinhaltet neben einem wasserdichtem Stoffdach zusätzlich noch Stoff-Vorhänge (abnehmbar und waschbar) und eine Bodenmatte.

- Maße (L/B/H): 220 x 180 x 175 cm, Sitzhöhe 30 cm
- kesseldruckimprägniertes Kiefernholz aus nachhaltiger Forstwirtschaft
- wetterfestes Stoffdach
- abnehmbare und waschbare Stoff-Vorhänge
- Bodenmatte aus geflochtenem Stroh
- einfacher Selbstaufbau
- 5 Jahre Hersteller-Garantie

HW1-S236-A



3.995,00 €

UVP: inkl. gesetzlicher 19% MwSt.;
Versand (exkl. MwSt.): Stückgut via Spedition
DEU 165,00 €; AUT 220,00 €; LUX 220,00 €

mit wasserdichtem
Stoffdach



Stoffvorhänge
aus Leinen

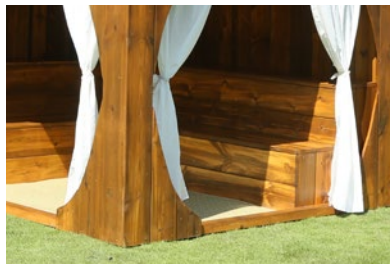

Spielmatte



OUTDOOR- BALANCIERPFAD

5 JAHRE
GARANTIE
auf alle Outdoor-
Produkte



Outdoor-Balancierpfad

Balancierpfad aus langlebiger Robinie gefertigt. Bestehend aus 12 Elementen die in den Boden eingelassen werden und mit schönen Motive versehen sind. Mit diesem Balancierpfad können Kinder im Freien spielerisch ihre Koordination und den Gleichgewichtssinn trainieren. Auf der Unterseite sind die Holzstämmen mit stabilen Bodenankern versehen um die Stämme im Erdreich einzugraben oder auf einem Betonfundament zu befestigen.

- Material: Robinie, Bodenanker aus beschichtetem Stahl
- Maße: Länge: 70 cm (inkl. Bodenanker)
- Durchmesser: 16 bis 20 cm
- bei korrekter Installation ist der Artikel DIN EN 1176 konform.

HW1-S237-A

3D
ANIMATION



895,00 €

UVP: inkl. gesetzlicher 19% MwSt.;
Versand (exkl. MwSt.): Stückgut via Spedition
DEU 95,00 €; AUT 125,00 €; LUX 150,00 €



Erdanker

87

OUTDOOR- SPIELHAUS



Outdoor-Spielhaus

Ein Spielhaus für alle Gelegenheiten. Mit Dach- und Seitenfenstern. Sehr geräumig, mit Platz für weitere Spielmöbel. Inklusive wetterfester Markise, Deko-Schildern aus HPL, Kreidetafel und Blumenkästen. Lieferung ohne Sitzgarnitur.

- Maße (L/B/H): 230 x 154 x 220 cm
- Material: kesseldruckimprägnierte Kiefer, HPL, WPC, HDPE
- TÜV getestet, DIN EN 1176 zertifiziert
- 5 Jahre Hersteller-Garantie

HW1-S020-V01-A



2.395,00 €

UVP: inkl. gesetzlicher 19% MwSt.;
Versand (exkl. MwSt.): Stückgut via Spedition
DEU 95,00 €; AUT 125,00 €; LUX 150,00 €



DIN EN 1176 getestet und zertifiziert.



PRODUKT
VIDEO





mit Pflanzkasten und Markise



mit Dach- und Seitenfenstern



5 JAHRE GARANTIE
auf alle Outdoor-Produkte

3D ANIMATION



H 220 cm

B 154 cm

L 230 cm



OUTDOOR-TISCHE

klappbar



Outdoor-Tische

Dieser Outdoor-Tisch aus massivem Holz sowie Aluminium ist perfekt für Aktivitäten im Freien geeignet. Der stabile Tisch ist klappbar und kann platzsparend gelagert werden.

Outdoor-Tisch 120 cm, klappbar

- Maße (L/B/H): 120 x 63 x 46 cm
- Material: kesseldruckimprägniertes Kiefernholz, Aluminium, Kunststoff

HW4-SZ011-A

Outdoor-Tisch 150 cm, klappbar

- Maße (L/B/H): 150 x 63 x 55 cm
- Material: kesseldruckimprägniertes Kiefernholz, Aluminium, Kunststoff

HW4-SZ012-A



359,00 €

UVP: inkl. gesetzlicher 19% MwSt.;
Versand (exkl. MwSt.): DHL Sperrgut
DEU 34,95 €; AUT 59,00 €; LUX 59,00 €

395,00 €

UVP: inkl. gesetzlicher 19% MwSt.;
Versand (exkl. MwSt.): DHL Sperrgut
DEU 34,95 €; AUT 59,00 €; LUX 59,00 €



Zum Online-Shop
cartun-shop.de

5 JAHRE
GARANTIE
auf alle Outdoor-
Produkte

OUTDOOR- BÄNKE

stapelbar



Verpackungs-
einheit:
2 Stück/Karton



Outdoor-Bänke

Die stapelbare Outdoor-Bank ist aus massivem und langlebigem Kiefernholz gefertigt. Die Beine sind aus Aluminium und sorgen für einen stabilen Stand. In Kombination mit dem Outdoor-Tisch 120 cm entsteht im Handumdrehen eine schöne Sitzgarnitur, die sich bei Bedarf schnell platzsparend verstauen lässt.

Outdoor-Bank 120 cm, stapelbar

- Maße (L/B/H): 120 x 28 x 26 cm
- Sitzhöhe: 26 cm
- Material: kesseldruckimprägniertes Kiefernholz, Aluminium, Kunststoff

HW5-SD004-A

Outdoor-Bank 150 cm, stapelbar

- Maße (L/B/H): 150 x 28 x 33 cm
- Sitzhöhe: 33 cm
- Material: kesseldruckimprägniertes Kiefernholz, Aluminium, Kunststoff

HW5-SD005-A

249,00 €

UVP: inkl. gesetzlicher 19% MwSt.;
Versand (exkl. MwSt.): DHL Sperrgut
DEU 34,95 €; AUT 49,00 €; LUX 49,00 €

279,00 €

UVP: inkl. gesetzlicher 19% MwSt.;
Versand (exkl. MwSt.): DHL Sperrgut
DEU 34,95 €; AUT 49,00 €; LUX 49,00 €



5 JAHRE
GARANTIE
auf alle Outdoor-
Produkte

KINDERSITZGRUPPE

Kindersitzgruppe

Bei dieser Outdoor-Sitzgruppe handelt es sich um eine robuste Sitzmöglichkeit für bis zu vier Kindern ab drei Jahren. Die Sitzgruppe besteht aus kesseldruckimprägniertem Kiefernholz aus nachhaltiger Forstwirtschaft. Die Füße sind aus wetterfestem WPC.

- Maße (L/B/H): 79 x 100 x 50 cm
- kesseldruckimprägnierte Kiefer mit zweifacher Hartöl-Lasierung
- einfacher Selbstaufbau
- 5 Jahre Hersteller-Garantie

HW1-S235-A

329,00 €

UVP: inkl. gesetzlicher 19% MwSt.;
Versand (exkl. MwSt.): DHL
DEU 14,95 €; AUT 24,90 €; LUX 24,90 €

3D
ANIMATION





SPIEGEL- ELEMENTE

4er-Set Spiegel-Elemente für Drinnen und Draußen

Bringen Sie ein elementares Highlight in Ihre Einrichtung mit unserem vielseitigen 4er-Set Spiegel-Elemente, das speziell für den Einsatz in Kindertagesstätten entwickelt wurde. Jedes Spiegel-Element besteht aus robustem Polycarbonat und ist mit einer langlebigen Spiegelfolie beschichtet. Diese Kombination gewährleistet eine hohe Bruchsicherheit. Dank der wetterfesten Materialien eignen sich diese Spiegel sowohl für den Innen- als auch für den Außenbereich. Ob im Gruppenraum, im Flur oder auf dem Spielplatz – die Spiegel-Elemente fügen sich harmonisch in jede Umgebung ein und regen die Fantasie der Kinder an. Durch das Spielen mit Spiegeln lernen Kinder, ihre eigenen Bewegungen zu beobachten und ihre motorischen Fähigkeiten und räumliche Wahrnehmung zu verbessern. Gleichzeitig fördern die Spiegel die soziale Interaktion, indem sie Teamübungen und Zusammenarbeit anregen.

- Maße (L/B): ca 100 x 100 cm x Materialstärke: 0,50 cm
- Material: Polycarbonat (3 mm), Spiegelfolie

GP2-T053-A

PRODUKT
VIDEO



495,00 EUR

UVP: inkl. gesetzlicher 19% MwSt.;
Versand (exkl. MwSt.): Stückgut via Spedition
DEU 29,00 €; AUT 49,00 €; LUX 49,00 €







SPIELGERÄTE



EISENBAHN

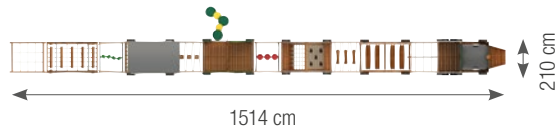
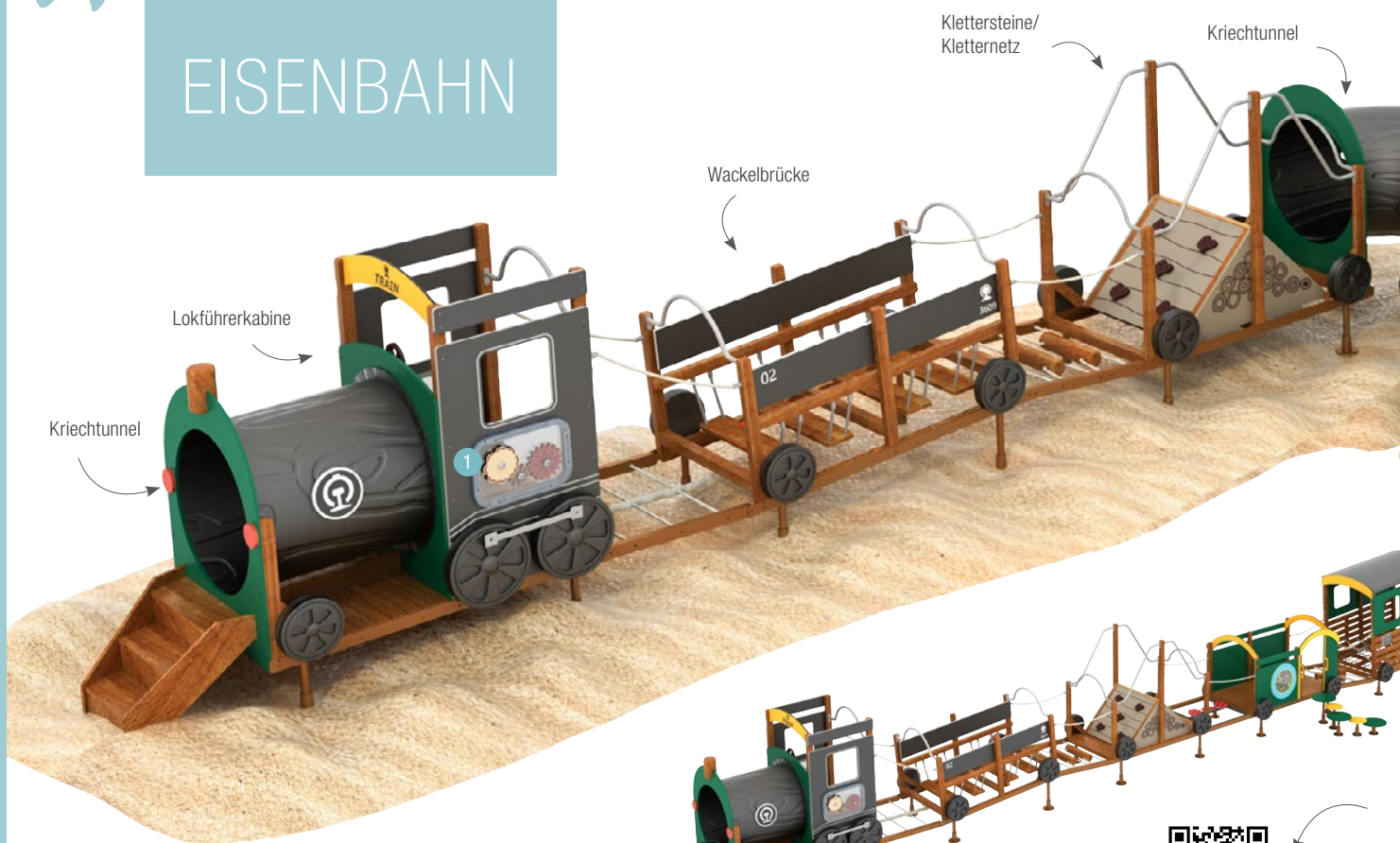

Eisenbahn

Diese Eisenbahn ist ein Highlight auf jedem Spielplatz. Die Lokomotive kann als Einzel-Spielgerät installiert werden und um die einzelnen Spielgeräte erweitert werden. Je nach Wunsch und Anforderung entsteht eine Spiel- und Kletterlandschaft, die motorische Fähigkeiten fördert und gleichzeitig den Kindern ein einmaliges Spielerlebnis garantiert.

Bei der Auswahl der verwendeten Material wurde besonderer Wert auf eine lange Haltbarkeit gelegt. Für den Bau verwenden wir Tali.

Tali ist eine Holzart, die erfolgreich eingesetzt wird, wenn es gilt hohen Belastungen und Witterungseinflüssen zu trotzen. So wird Tali beim Bau von schwer beanspruchten Böden, Teilen von Brücken, Kai-Anlagen und Pontons sowie Fachwerk, Pfosten, Zäune, Pavillons, Schwellen und Gartenbänke sowie für den Bau von Waggon-Böden verwendet.

- entwickelt und gebaut nach DIN EN 1176
- mit 15 Jahren Hersteller-Garantie
- geeignet für Kinder ab 3 Jahren
- Materialien: Tali, HDPE, Edelstahl, kesseldruckimprägniertes Kiefernholz mit natürlicher Holzöl-Lasur



Eisenbahn, 12-teilig – ohne Kriechtunnel

HW1-S352-A

13.995,00 €

UVP: inkl. gesetzlicher 19% MwSt.;
 Versand (exkl. MwSt.): Stückgut via Spedition
 DEU 290,00 €; AUT 390,00 €; LUX 590,00 €



1 Zahnräder-Spielelement

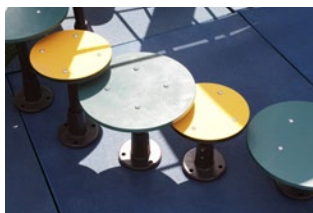

2 Balanciertreppe

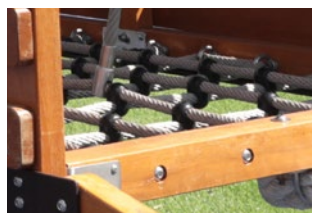

3 Kletter- und Balanciernetz





15 JAHRE GARANTIE
laut Garantiebedingungen

Seil-Labyrinth

Kletternetz

Kletternetz-Leiter

3D ANIMATION

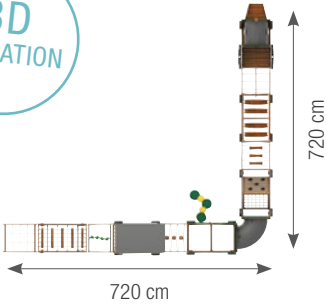

3D ANIMATION



Eisenbahn, 12-teilig – mit Kriechtunnel

HW1-S353-A

14.995,00 €

UVP: inkl. gesetzlicher 19% MwSt.;
Versand (exkl. MwSt.): Stückgut via Spedition
DEU 290,00 €; AUT 390,00 €; LUX 590,00 €



Kriechtunnel

Zum Online-Shop
cartun-shop.de



Lokomotive

· Maße (L/B/H): 220 x 110 x 179 cm

HW1-S359-A

3.290,00 €

UVP: inkl. gesetzlicher 19% MwSt.;
Versand (exkl. MwSt.): Stückgut via Spedition
DEU 120,00 €; AUT 190,00 €; LUX 220,00 €

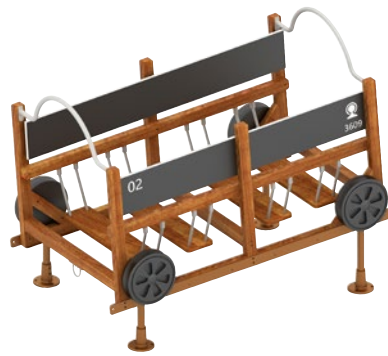

Überbrückungswagen

· Maße (L/B/H): 172 x 96 x 116 cm

HW1-S354-A

1.595,00 €

UVP: inkl. gesetzlicher 19% MwSt.;
Versand (exkl. MwSt.): Stückgut via Spedition
DEU 95,00 €; AUT 125,00 €; LUX 150,00 €



Kletterwagen

· Maße (L/B/H): 172 x 96 x 170 cm

HW1-S355-A

1.795,00 €

UVP: inkl. gesetzlicher 19% MwSt.;
Versand (exkl. MwSt.): Stückgut via Spedition
DEU 95,00 €; AUT 125,00 €; LUX 150,00 €



3D
ANIMATION





Eingangswagen

· Maße (L/B/H): 172 x 96 x 120 cm

HW1-S356-A

1.995,00 €

UVP: inkl. gesetzlicher 19% MwSt.;
Versand (exkl. MwSt.): Stückgut via Spedition
DEU 95,00 €; AUT 125,00 €; LUX 150,00 €



Seil-Labyrinth-Wagen

· Maße (L/B/H): 172 x 96 x 185 cm

HW1-S357-A

2.295,00 €

UVP: inkl. gesetzlicher 19% MwSt.;
Versand (exkl. MwSt.): Stückgut via Spedition
DEU 95,00 €; AUT 125,00 €; LUX 150,00 €

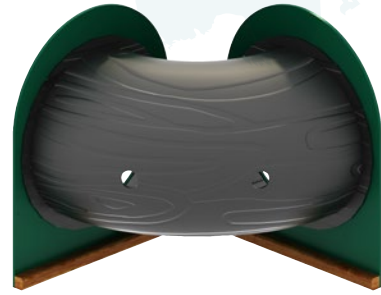

Kriechtunnel

· Maße (L/B/H): 172 x 172 x 137 cm

HW1-S365-A

1.995,00 €

UVP: inkl. gesetzlicher 19% MwSt.;
Versand (exkl. MwSt.): Stückgut via Spedition
DEU 95,00 €; AUT 125,00 €; LUX 150,00 €

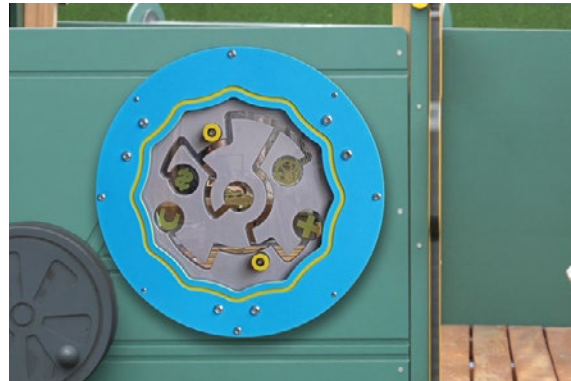
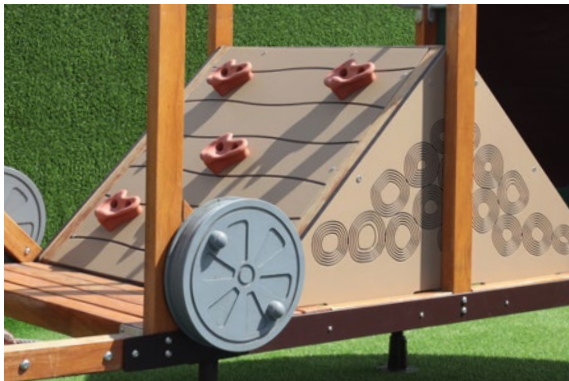

DIN EN 1176 getestet und zertifiziert.





Kletterbrücke

· Maße (L/B/H): 172 x 96 x 120 cm

HW1-S358-A

1.395,00 €

UVP: inkl. gesetzlicher 19% MwSt.;
Versand (exkl. MwSt.): Stückgut via Spedition
DEU 95,00 €; AUT 125,00 €; LUX 150,00 €

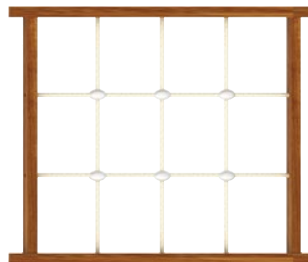

Netzbrücke

· Maße (L/B/H): 172 x 95 x 6 cm

HW1-S596-A

395,00 €

UVP: inkl. gesetzlicher 19% MwSt.;
Versand (exkl. MwSt.): Stückgut via Spedition
DEU 95,00 €; AUT 110,00 €; LUX 115,00 €

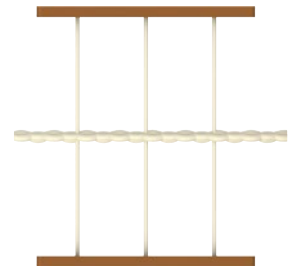

Balancierseil

· Maße (L/B/H): 80 x 95 x 6 cm

HW1-S360-A

189,00 €

UVP: inkl. gesetzlicher 19% MwSt.;
Versand (exkl. MwSt.): Stückgut via Spedition
DEU 19,00 €; AUT 49,00 €; LUX 49,00 €



DIN EN 1176 getestet und zertifiziert.



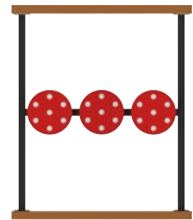
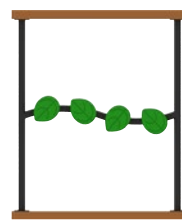
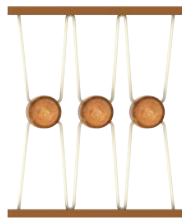
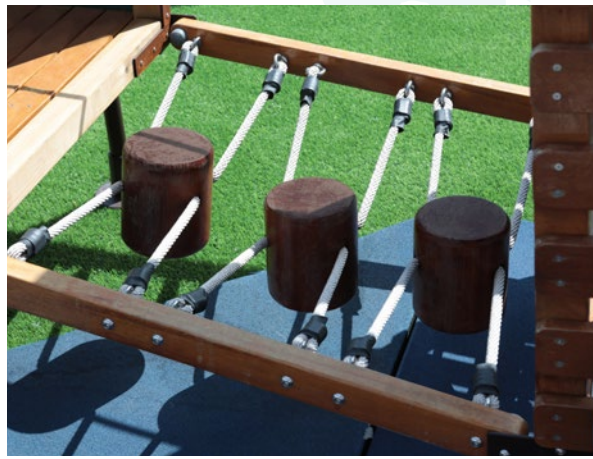

Balancier-Stämme

· Maße (L/B/H): 80 x 95 x 10 cm

HW1-S362-A

269,00 €

UVP: inkl. gesetzlicher 19% MwSt.;
Versand (exkl. MwSt.): Stückgut via Spedition
DEU 19,00 €; AUT 49,00 €; LUX 49,00 €

Balancierelement „Baumstümpfe“

· Maße (L/B/H): 80 x 95 x 18 cm

HW1-S361-A

269,00 €

UVP: inkl. gesetzlicher 19% MwSt.;
Versand (exkl. MwSt.): Stückgut via Spedition
DEU 19,00 €; AUT 49,00 €; LUX 49,00 €

Balancierelement „Blätter“

· Maße (L/B/H): 80 x 95 x 6 cm

HW1-S363-A

289,00 €

UVP: inkl. gesetzlicher 19% MwSt.;
Versand (exkl. MwSt.): Stückgut via Spedition
DEU 19,00 €; AUT 49,00 €; LUX 49,00 €



Balancierelement „Fliegenpilze“

· Maße (L/B/H): 80 x 95 x 6 cm

HW1-S364-A

319,00 €

UVP: inkl. gesetzlicher 19% MwSt.;
Versand (exkl. MwSt.): Stückgut via Spedition
DEU 19,00 €; AUT 49,00 €; LUX 49,00 €



Transportwagen



SANDSPIEL-ANLAGE

15 JAHRE
GARANTIE

laut Garantie-
bedingungen

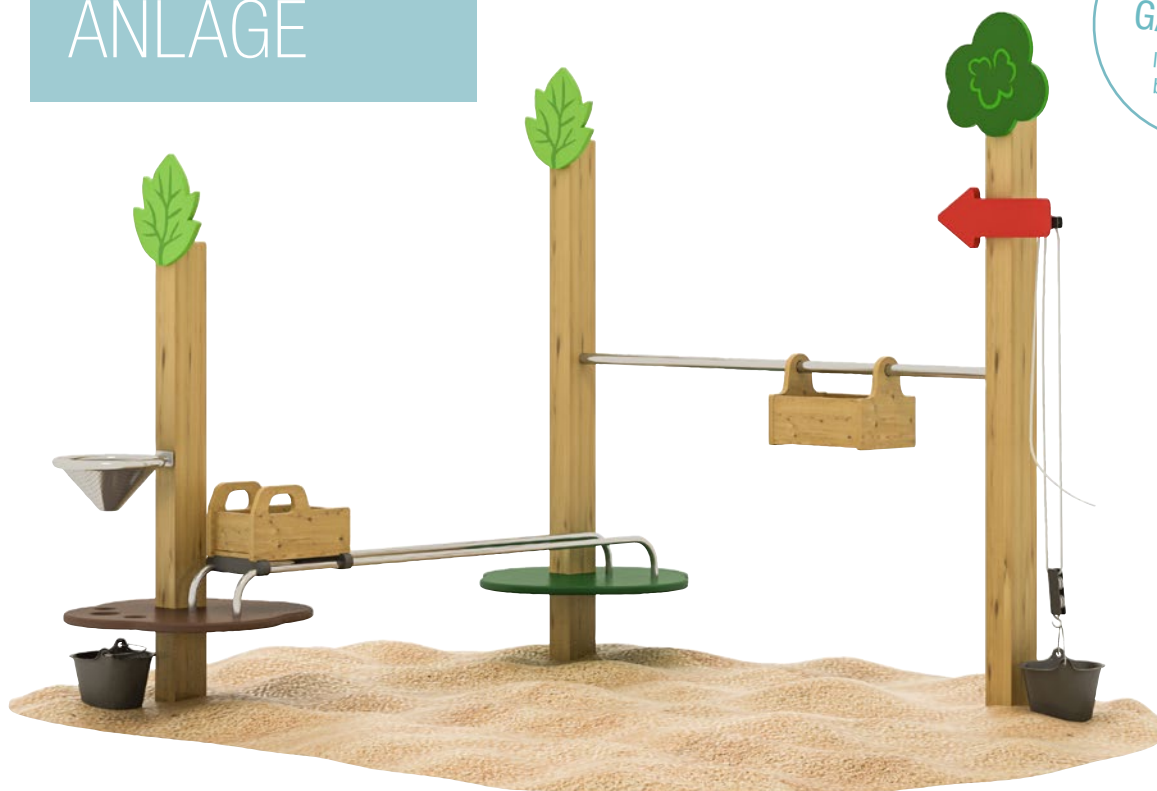

Sandspielanlage

Mit der Sandspielanlage Baustelle spielen neu erleben.

Mit dem Flaschenzug wird der Sand im Eimer nach oben befördert und dort in den Transportwagen umgeladen. Sofort geht es auf der Schiene hinüber zur Abladestation, wo der LKW bereits wartet. Dieser fährt den Sand dann direkt zur Mischanlage, die den Sand über einen Trichter zurück in den Eimer befördert.

- Maße (L/B/H): 248 x 235 x 210 cm
- entwickelt und gebaut nach DIN EN 1176
- mit 15 Jahren Hersteller-Garantie
- geeignet für Kinder ab 3 Jahren
- Material: HDPE, Edelstahl, kesseldruckimprägniertes Kiefernholz mit natürlicher Holzöl-Lasur

HW1-S281-A

1.595,00 €

UVP: inkl. gesetzlicher 19% MwSt.;
Versand (exkl. MwSt.): Stückgut via Spedition
DEU 95,00 €; AUT 125,00 €; LUX 150,00 €



DIN EN 1176 getestet und zertifiziert.

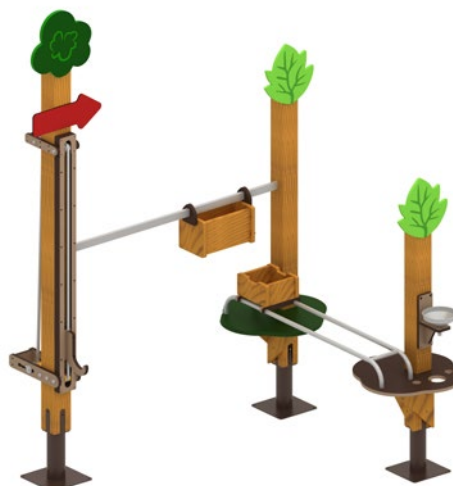
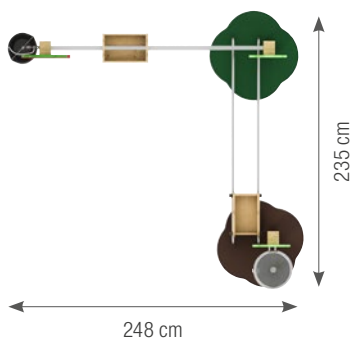



SPIELANLAGE „SEERÄUBER“

**15 JAHRE
GARANTIE**
laut Garantie-
bedingungen



PRODUKT
VIDEO

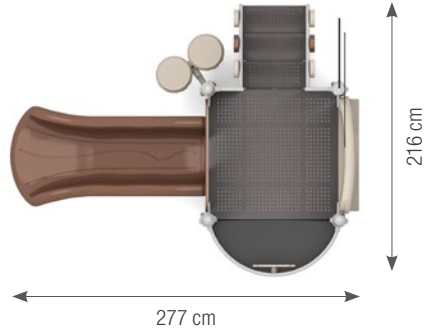

tuv DIN EN 1176 getestet
und zertifiziert.

Spielanlage „Seeräuber“

Die Spielanlage „Seeräuber“ entführt kleine Abenteurer im Alter von 1 bis 6 Jahren auf eine fesselnde Reise voller Spaß und Entdeckungen. Mit einer Länge von 2,77 Metern, einer Breite von 2,16 Metern und einer Höhe von 3,39 Metern bietet diese beeindruckende Spielstruktur eine Welt voller Möglichkeiten in kompaktem Design.

Diese spannende Spielanlage kann von bis zu 12 Nutzern gleichzeitig genutzt werden, was sie zu einem idealen Treffpunkt für soziales Miteinander und interaktives Spielen macht. Die Fallhöhe von 0,6 Metern gewährleistet die Sicherheit der kleinen Abenteurer, während der großzügige Platzbedarf von 29 Quadratmetern ausreichend Raum für unbeschwertem Spielspaß bietet.

Die Fläche des Fallraums erstreckt sich über 21,6 Quadratmeter und sorgt somit für zusätzliche Sicherheit. Die Material, aus denen die Spielanlage gefertigt ist, wurden sorgfältig ausgewählt, um Langlebigkeit und Sicherheit zu gewährleisten. Die Verwendung von hochwertigem LLDPE und PE in Kombination mit pulverbeschichtetem Stahl sorgt für Stabilität und eine lange Lebensdauer.

Die Spielanlage „Seeräuber“ ist nicht nur robust, sondern auch mit einer Fülle von unterhaltsamen Ausstattungsmerkmalen versehen. Ein Steuerrad ermöglicht es den jungen Kapitänen, ihre eigenen Abenteuer auf den imaginären Meeren zu erleben. Die Doppel-Bongo-Trommel lädt zu rhythmischen Melodien ein und fördert die musikalische Kreativität der Kinder. Die Rutsche bietet nicht nur Nervenkitzel, sondern fördert auch die motorischen Fähigkeiten der kleinen Entdecker.

Diese Spielanlage ist nicht nur ein Ort des Spielens, sondern auch der Fantasie. Sie inspiriert Kinder dazu, sich in verschiedene Rollen zu versetzen, ihre Kreativität auszuleben und gemeinsam mit Freunden spannende Geschichten zu erleben. Die Spielanlage „Seeräuber“ ist der perfekte Ort für Kinder, um spielerisch zu lernen, Freundschaften zu knüpfen und grenzenlose Abenteuer zu erleben.

- Maße (LxBxH): 2,77 x 2,16 x 3,39 m
- Material: pulverbeschichteter Stahl, LLDPE, PE
- Fallschutzraum: 5,8 x 5 m
- Platzbedarf: 29 m², Fallhöhe: 0,6 m
- max. Nutzeranzahl: 12
- geeignet für Kinder von 1 bis 6 Jahren
- mit 15 Jahren Hersteller-Garantie

BS3523-0014BPS

4.429,00 €

UVP: inkl. gesetzlicher 19% MwSt.;
Versand (exkl. MwSt.):
Stückgut via Spedition
DEU 300,00 €; AUT 400,00 €;
LUX 450,00 €

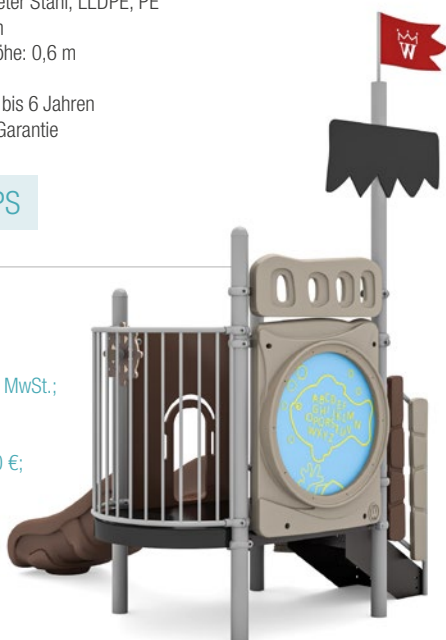



SPIELANLAGE „ELEFANT“



Spielanlage „Elefant“

Die Spielanlage „Elefant“ ist eine fantastische Möglichkeit, Kindern im Alter von 1 bis 6 Jahren stundenlanges Spielen, Lernen und Entdecken zu ermöglichen. Mit seinen großzügigen Maßen von 3,6 m Länge, 1,5 m Breite und 1,8 m Höhe bietet diese robuste Spielstruktur eine sichere und aufregende Umgebung für bis zu 8 kleine Nutzer gleichzeitig.

Die durchdachte Gestaltung dieser Spielanlage berücksichtigt sowohl die Bedürfnisse der jungen Abenteurer als auch die Sicherheit, die Eltern und Betreuer schätzen. Mit einer Fallhöhe von nur 0,6 m und einem Flächenbedarf von 22 m² passt die „Elefant“-Spielanlage perfekt in verschiedenste Umgebungen, sei es auf Spielplätzen oder in Kindertagesstätten.

Die Spielanlage bietet eine Vielzahl von spannenden Elementen, die die kindliche Entwicklung fördern. Die integrierte Rutsche sorgt für unvergesslichen Spaß und fördert gleichzeitig die motorischen Fähigkeiten der Kinder. Die Messlatte zum Messen der Körpergröße bietet eine unterhaltsame Möglichkeit, das Wachstum im Auge zu behalten.

Das Motorikpanel regt die Fantasie an und unterstützt die feinmotorische Entwicklung der Kinder. Hier können sie knifflige Aufgaben lösen und ihre kognitiven Fähigkeiten stärken. Der großzügige Spielraum unter der Anlage lädt zum Verstecken und fantasievollen Rollenspielen ein, was die sozialen Fähigkeiten der Kinder fördert.

Mit einer Fläche von 16,1 m² im Fallraum bietet die Anlage ausreichend Platz, um etwaige Stürze sicher abzufangen. Eltern können sich beruhigt zurücklehnen, während ihre kleinen Entdecker die Welt der Spielmöglichkeiten erobern.

Die Spielanlage „Elefant“ ist nicht nur ein Ort des Vergnügens, sondern auch eine Investition in die kindliche Entwicklung. Lassen Sie Ihre Kinder ihre Fantasie entfalten, ihre Fähigkeiten entwickeln und unvergessliche Abenteuer erleben – alles in einer sicheren und ansprechenden Umgebung, die ihnen lange Freude bereiten wird.

- Maße (LxBxH): 3,6 x 1,5 x 1,8 m
- Material: PE, LLDPE, pulverbeschichteter Stahl, kesseldruckimprägniertes Kiefernholz mit natürlicher Holzöl-Lasur, Tali, Robinie
- Fallschutzraum: 6,4 x 3,4 m
- Platzbedarf: 17 m², Fallhöhe: 0,6 m
- max. Nutzeranzahl: 8
- geeignet für Kinder von 1 bis 6 Jahren
- mit 15 Jahren Hersteller-Garantie

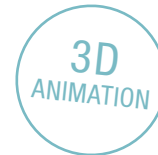

TOT3523-0003dCL

3.495,00 €

UVP: inkl. gesetzlicher 19% MwSt.;
Versand (exkl. MwSt.): Stückgut via Spedition
DEU 150,00 €; AUT 180,00 €; LUX 230,00 €



DIN EN 1176 getestet und zertifiziert.

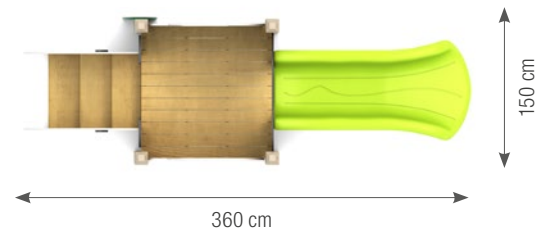

KLETTERHÜTTE



Kletterhütte

Sonne, Strand, Palmen und kristallklares Wasser – die Kletterhütte sorgt direkt für Urlaubsstimmung und besticht nicht nur durch ihr einzigartiges Design sondern auch durch die umfangreichen Spielmöglichkeiten.

Durch die farbenfrohen und bruchsichereren Dachfenster aus hochstrapazierfähigem Polycarbonat, erstrahlt das Innere der Hütte in bunten Farben. Mit Rutsche, Kletternetz, Kletterwand, Balancierpfad und Balancierbalken können mehrere Kinder gleichzeitig spielen und toben.

Bei der Auswahl der verwendeten Material wurde besonderer Wert auf eine lange Haltbarkeit gelegt. Für den Bau verwenden wir Tali. Tali ist eine Holzart, die erfolgreich eingesetzt wird, wenn es gilt hohen Belastungen und Witterungseinflüssen zu trotzen. So wird Tali beim Bau von schwer beanspruchten Böden, Teilen von Brücken, Kai-Anlagen und Pontons sowie Fachwerk, Pfosten, Zäune, Pavillons, Schwellen und Gartenbänke sowie für den Bau von Waggon-Böden verwendet.

- entwickelt und gebaut nach DIN EN 1176
- mit 15 Jahren Hersteller-Garantie
- geeignet für Kinder ab 3 Jahren
- Material: Tali, HDPE, Edelstahl, kesseldruckimprägniertes Kiefernholz mit natürlicher Holzöl-Lasur, Polycarbonat, Robinia, LLDPE

HW1-S289-A

14.995,00 €

UVP: inkl. gesetzlicher 19% MwSt.;
Versand (exkl. MwSt.): Stückgut via Spedition
DEU 290,00 €; AUT 390,00 €; LUX 590,00 €



DIN EN 1176 getestet und zertifiziert.





15 JAHRE
GARANTIE
laut Garantie-
bedingungen

Farbiges
Dachfenster

Spielgeräte





Spielgerät „Hubschrauber“

Bringen Sie mit dem Spielgerät „Hubschrauber“ ein Stück Abenteuer in Ihre Kindertagesstätte und lassen Sie die Kinder in eine Welt voller Fantasie und Spaß eintauchen!

- Maße (L/B/H): 217 x 148 x 121 cm
- Material: galvanisierter, pulverbeschichteter Stahlrahmen, PE, kesseldruckimprägniertes Kiefernholz mit natürlicher Holzöl-Wachs-Lasur behandelt
- Entwickelt und gebaut nach DIN EN 1176
- 15 Jahre Hersteller-Garantie
- Geeignet für Kinder ab 2 Jahren

YJ001367-E

2.995,00 EUR

UVP: inkl. gesetzlicher 19% MwSt.;
 Versand (exkl. MwSt.): Stückgut via Spedition
 DEU 110,00 €; AUT 135,00 €; LUX 150,00 €



Spielgerät „Lokomotive“

Bringen Sie mit dem Spielgerät „Lokomotive“ ein Stück Abenteuer in Ihre Kindertagesstätte und lassen Sie die Kinder in eine Welt voller Fantasie und Spaß eintauchen!

- Maße (L/B/H): 184 x 109 x 123 cm
- Material: galvanisierter, pulverbeschichteter Stahlrahmen, PE
- Entwickelt und gebaut nach DIN EN 1176
- 15 Jahre Hersteller-Garantie
- Geeignet für Kinder ab 2 Jahren

YJ001368-E

2.995,00 EUR

UVP: inkl. gesetzlicher 19% MwSt.;
 Versand (exkl. MwSt.): Stückgut via Spedition
 DEU 110,00 €; AUT 135,00 €; LUX 150,00 €





Spielgerät „Feuerwehr“

Bringen Sie mit dem Spielgerät „Feuerwehr“ ein Stück Abenteuer in Ihre Kindertagesstätte und lassen Sie die Kinder in eine Welt voller Fantasie und Spaß eintauchen! Es fördert die motorischen Fähigkeiten der Kinder, während sie spielerisch die Welt der Feuerwehr entdecken.

- Maße (L/B/H): 200 x 122 x 120 cm
- Material: galvanisierter, pulverbeschichteter Stahlrahmen, PE
- Entwickelt und gebaut nach DIN EN 1176
- 15 Jahre Hersteller-Garantie
- Geeignet für Kinder ab 2 Jahren

YJ001369-E

2.995,00 EUR

UVP: inkl. gesetzlicher 19% MwSt.;
Versand (exkl. MwSt.): Stückgut via Spedition
DEU 110,00 €; AUT 135,00 €; LUX 150,00 €

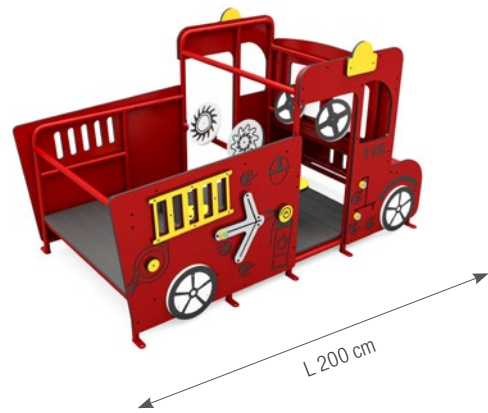

Spielgerät „Schlepper“

Bringen Sie mit dem Spielgerät „Schlepper“ ein Stück Abenteuer in Ihre Kindertagesstätte und lassen Sie die Kinder in eine Welt voller Fantasie und Spaß eintauchen!

- Maße (L/B/H): 206 x 100 x 98 cm
- Material: galvanisierter, pulverbeschichteter Stahlrahmen, PE
- Entwickelt und gebaut nach DIN EN 1176
- 15 Jahre Hersteller-Garantie
- Geeignet für Kinder ab 2 Jahren

YJ001370-V01-E

2.995,00 EUR

UVP: inkl. gesetzlicher 19% MwSt.;
Versand (exkl. MwSt.): Stückgut via Spedition
DEU 110,00 €; AUT 135,00 €; LUX 150,00 €

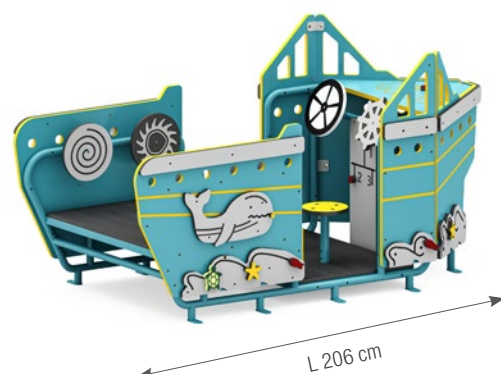
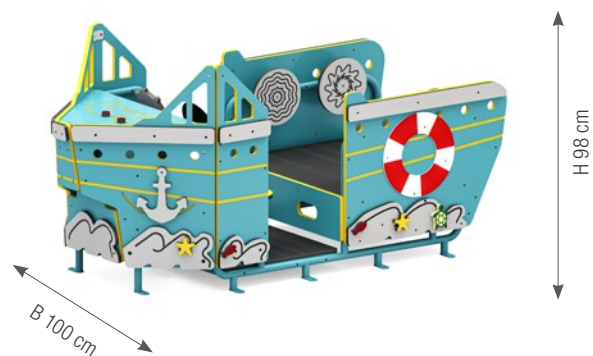



SANDSPIELANLAGE „BOOT“

15 JAHRE
GARANTIE

laut Garantie-
bedingungen

3D
ANIMATION



Sandspielanlage „Boot“

Ein maritimes Abenteuer für jede Kindertagesstätte

Die Sandspielanlage ist mit einer Waage und zwei fest verbundenen Eimern ausgestattet, die den Spielspaß zusätzlich erhöhen. Kinder können Sand transportieren, wiegen und ihrer Kreativität freien Lauf lassen. Der perfekten Spielplatz für kleine Kapitäne und Matrosen.

- Maße (L/B/H): 319 x 112 x 128 cm
- Material: Tali/Merbau, Robinie, edelstahl, PE
- Entwickelt und gebaut nach DIN EN 1176
- Mit 15 Jahren Hersteller-Garantie
- Geeignet für Kinder ab 3 Jahren

HW1-S277-E

1.795,00 EUR

UVP: inkl. gesetzlicher 19% MwSt.;
Versand (exkl. MwSt.): Stückgut via Spedition
DEU 95,00 €; AUT 125,00 €; LUX 150,00 €



DIN EN 1176 getestet und zertifiziert.

PRODUKT
VIDEO

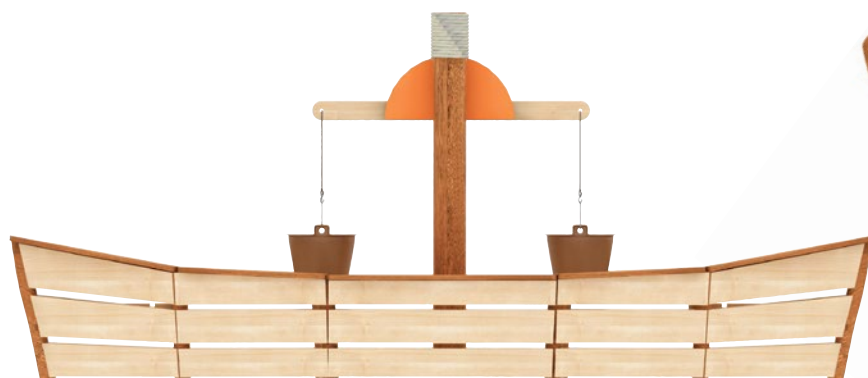



KRIECHTUNNEL „LOKOMOTIVE“



Kriechtunnel „Lokomotive“

- Maße (L/B/H): 136 x 107 x 142 cm
- Material: LLDPE, PE

HW1-S310-V01-E

2.495,00 EUR

UVP: inkl. gesetzlicher 19% MwSt.;
Versand (exkl. MwSt.): Stückgut via Spedition
DEU 95,00 €; AUT 135,00 €; LUX 150,00 €



15 JAHRE
GARANTIE
laut Garantie-
bedingungen



Zum Online-Shop
[cartun-shop.de](https://www.cartun-shop.de)

Kriechtunnel „Waggon“

- Maße (L/B/H): 135 x 107 x 100 cm
- Material: LLDPE, PE

HW1-S311-V01-E

2.195,00 EUR

UVP: inkl. gesetzlicher 19% MwSt.;
Versand (exkl. MwSt.): Stückgut via Spedition
DEU 95,00 €; AUT 135,00 €; LUX 150,00 €



Kriechtunnel-Set „Lokomotive & Waggon“

Das Kriechtunnel-Set „Lokomotive und Waggon“ ist speziell für den Einsatz im Kindergarten konzipiert und eignet sich hervorragend zur Gestaltung des Außenbereichs einer Kindertagesstätte. Die Komponenten des Sets sind aus langlebigen Materialien wie LLDPE und PE gefertigt, die für ihre Robustheit und Wetterbeständigkeit bekannt sind.

Die Lokomotive hat die Abmessungen 136 cm in der Länge, 107 cm in der Breite und 142 cm in der Höhe. Der dazugehörige Waggon hat eine Länge von 135 cm, ebenfalls eine Breite von 107 cm und eine Höhe von 100 cm. Diese Maße machen die Tunnel groß genug, um Kindern viel Spaß und Spielmöglichkeiten zu bieten, während sie gleichzeitig sicher und leicht zugänglich sind.

Das Set wird mit einer 5-jährigen Garantie geliefert, was die Qualität und Langlebigkeit der Materialien und der Fertigung unterstreicht. Es ist eine ausgezeichnete Wahl, um die motorischen Fähigkeiten und die Fantasie der Kinder durch aktives Spiel zu fördern.

- Maße kombiniert (L/B/H): 271 x 107 x 142 cm
- Material: LLDPE und PE
- 5 Jahre Hersteller-Garantie
- Für den Einsatz im Kindergarten konzipiert

HW1-S310-V01-E + HW1-S311-V01-E

4.690,00 EUR

UVP: inkl. gesetzlicher 19% MwSt.;
Versand (exkl. MwSt.): Stückgut via Spedition
DEU 195,00 €; AUT 250,00 €; LUX 280,00 €

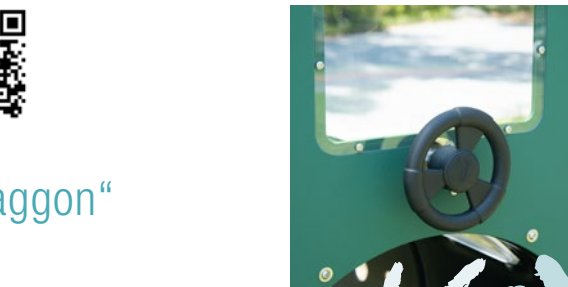



Kriechtunnel „Raupe“

Der Kriechtunnel „Raupe“ ist ein vielseitiges und farbenfrohes Spielgerät, das speziell für den Einsatz in Kindertagesstätten entwickelt wurde. Dieses hochwertige Produkt bietet Kindern die Möglichkeit, ihre motorischen Fähigkeiten beim Krabbeln und Erkunden zu verbessern.

Hergestellt aus robustem LLDPE und PE, garantiert die „Raupe“ Langlebigkeit und Sicherheit im Spielalltag. Die stabilen Materialien sind ideal für den intensiven Gebrauch in Einrichtungen mit hoher Beanspruchung. Zudem bieten wir Ihnen eine 5-jährige Garantie, sodass Sie sicher sein können, in ein langlebiges und zuverlässiges Produkt zu investieren.

Der Kriechtunnel „Raupe“ besteht aus drei miteinander verbundenen Tunneln, die eine spannende Erkundungsreise für Kinder ermöglichen. Das bunte Design zieht sofort die Aufmerksamkeit der Kinder auf sich und regt zu stundenlangem Spielspaß an.

Mit Abmessungen von 268 cm Länge, 113 cm Breite und 135 cm Höhe bietet die „Raupe“ genügend Raum für mehrere Kinder gleichzeitig, um ihre Neugier und Abenteuerlust auszuleben. Dieses ansprechende und kreative Spielgerät fördert nicht nur die körperliche Aktivität, sondern auch die soziale Interaktion unter den Kleinen.

Bringen Sie mit dem Kriechtunnel „Raupe“ lebendige Farben und grenzenlosen Spielspaß in Ihre Kindertagesstätte. Ein Muss für jede Einrichtung, die Wert auf hochwertige und sichere Spielumgebungen legt!

- Maße (L/B/H): 268 x 113 x 135 cm
- Material: LLDPE, PE
- 5 Jahre Hersteller-Garantie
- Für den Einsatz in der Kindertagesstätte

HW1-S1A309-E



3.890,00 EUR

UVP: inkl. gesetzlicher 19% MwSt.;
Versand (exkl. MwSt.): Stückgut via Spedition
DEU 195,00 €; AUT 250,00 €; LUX 250,00 €



DIN EN 1176 getestet und zertifiziert.

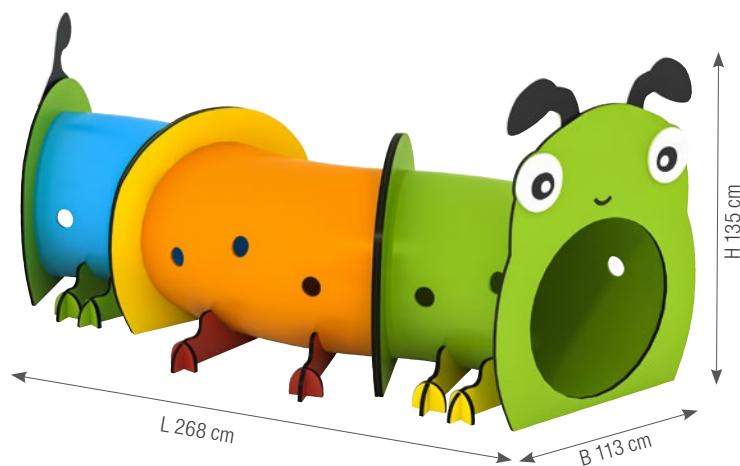

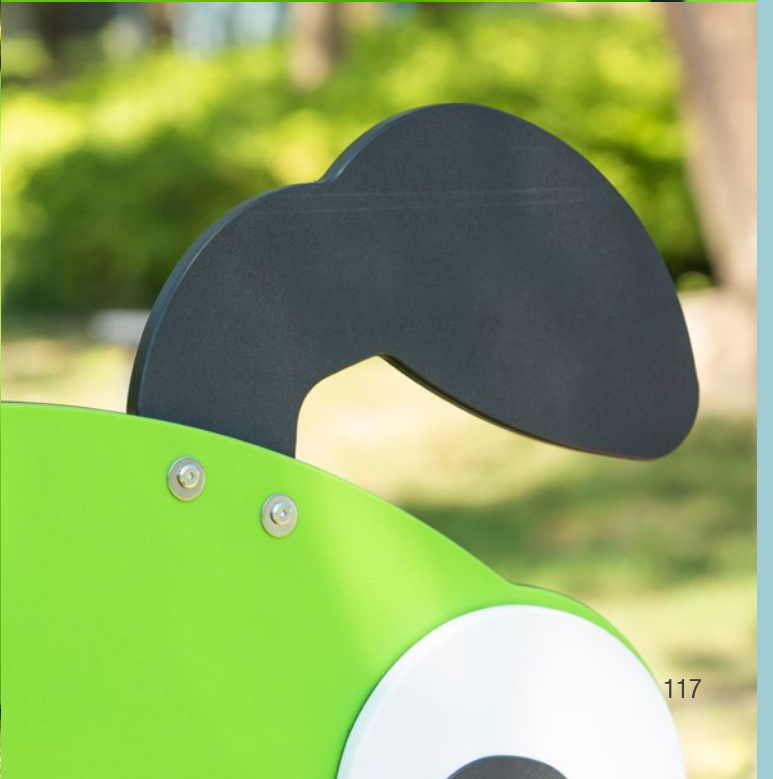



PIRATENSCHIFF,
3-TEILIG



15 JAHRE
GARANTIE

laut Garantie-
bedingungen

3D
ANIMATION

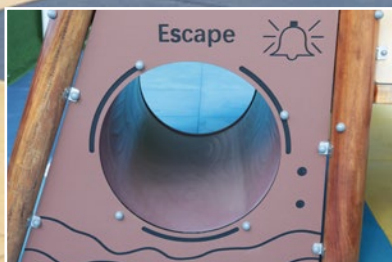
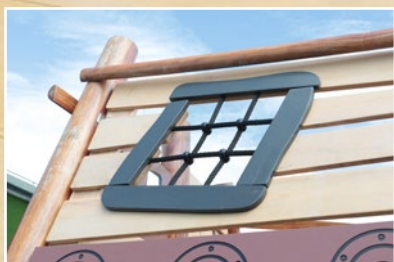

PIRATEN-SCHIFF

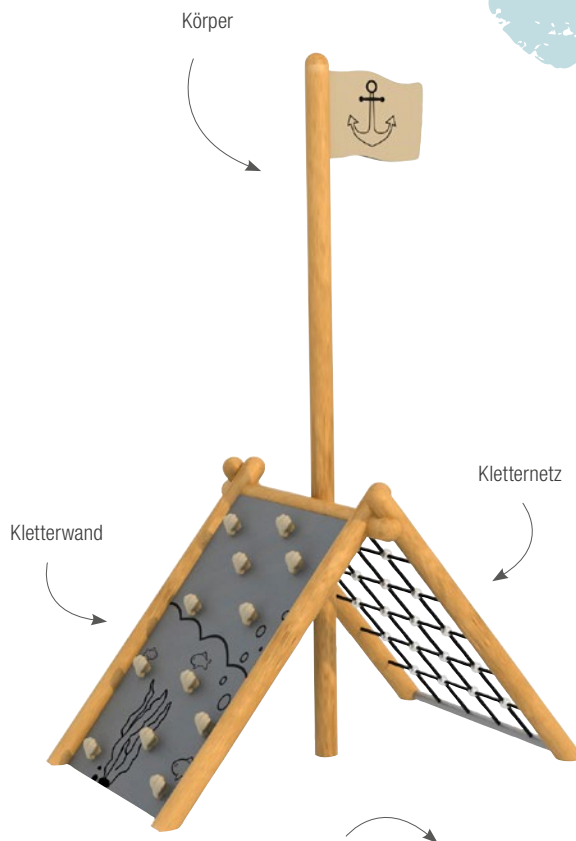
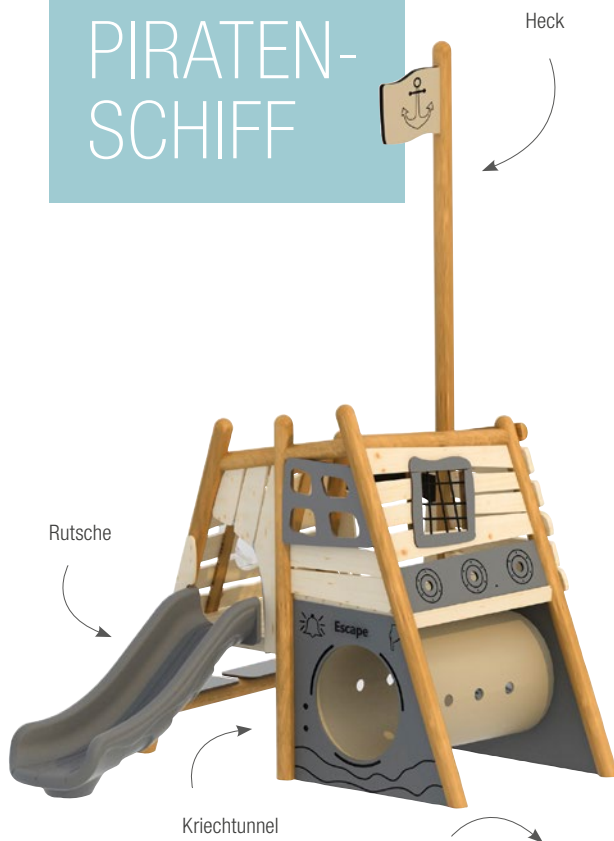

Piratenschiff – Komplett-Set

Mit diesem dreiteiligen Spielgerät erkunden die kleinen Piraten die sieben Weltmeere und begeben sich auf eine lange Reise mit vielen Abenteuern. Das Piratenschiff besteht aus drei einzelnen Spielgeräten – jedes dieser Elemente bietet den Kindern vielfältige Möglichkeiten zum Spielen und Entdecken.

- entwickelt und gebaut nach DIN EN 1176
- 15 Jahre Hersteller-Garantie
- geeignet für Kinder ab 3 Jahre
- Material: Tali, HDPE, Edelstahl, kesseldruckimprägniertes Kiefernholz mit natürlicher Holzöl-Lasur, Robinie, LLDPE

HW1-S286-A + HW1-S288-A + HW1-S287-A

19.985,00 €

UVP: inkl. gesetzlicher 19% MwSt.;
 Versand (exkl. MwSt.): Stückgut via Spedition
 DEU 290,00 €; AUT 390,00 €; LUX 590,00 €

 DIN EN 1176 getestet und zertifiziert.

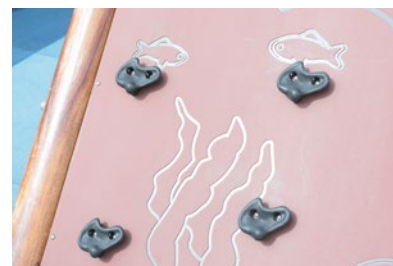

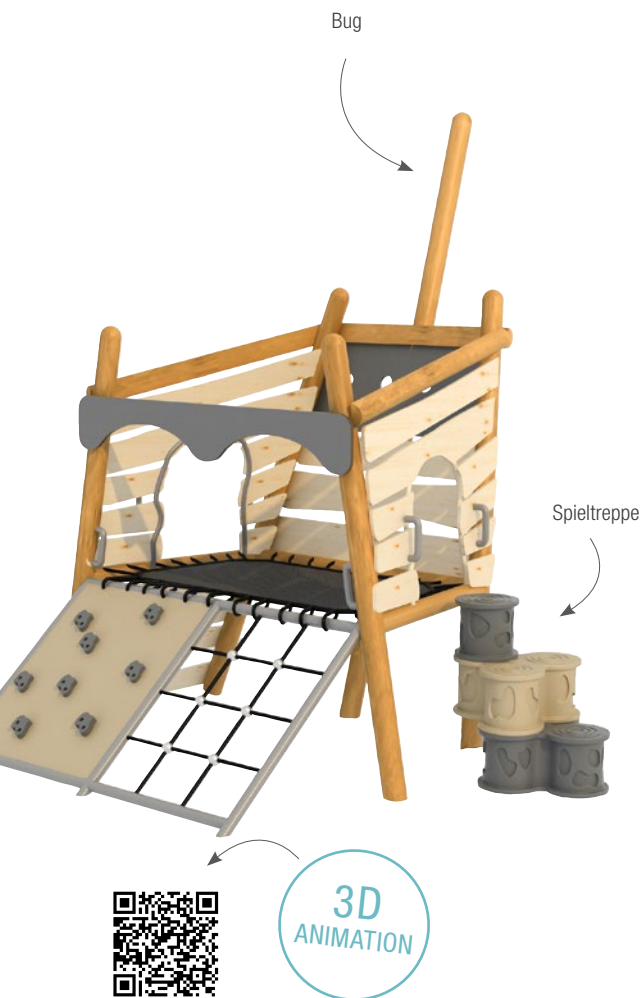

Piratenschiff – Körper

Ob über die Kletterwand oder das Kletternetz. Hier trainieren die Kleinen Koordination und Geschicklichkeit.

- ausgestattet mit zwei Fläche zum Klettern
- Maße (L/B/H): 175 x 250 x 360 cm

HW1-S287-A

3.995,00 €

UVP: inkl. gesetzlicher 19% MwSt.;
 Versand (exkl. MwSt.): Stückgut via Spedition
 DEU 195,00 €; AUT 290,00 €; LUX 390,00 €



Piratenschiff – Bug

- ausgestattet mit einem Kletternetz, einer Kletterwand und zwei Spieltreppen
- Maße (L/B/H): 330 x 330 x 350 cm

HW1-S286-A

5.995,00 €

UVP: inkl. gesetzlicher 19% MwSt.;
 Versand (exkl. MwSt.): Stückgut via Spedition
 DEU 195,00 €; AUT 290,00 €; LUX 390,00 €



Piratenschiff – Heck

- ausgestattet mit einem Bullauge, Rutsche, Kriechtunnel und Kletterrampe
- Maße (L/B/H): 320 x 450 x 455 cm

HW1-S288-A

9.995,00 €

UVP: inkl. gesetzlicher 19% MwSt.;
 Versand (exkl. MwSt.): Stückgut via Spedition
 DEU 195,00 €; AUT 290,00 €; LUX 390,00 €



SEGELSCHIFF „BERLIN“

3D
ANIMATION



Spielgerät – Segelschiff „Berlin“

HW1-BL22008-A

12.995,00 €

Ob Weltumsegelung oder die Jagd nach dem verschwundenen Piratenschatz – die „Berlin“ bietet mit Kletternetz, Rutsche, Fernrohr und Steuerrad den Kindern ein umfassendes und aufregendes Spielerlebnis.

UVP: inkl. gesetzlicher 19% MwSt.;
Versand (exkl. MwSt.): Stückgut via Spedition
DEU 290,00 €; AUT 390,00 €; LUX 590,00 €

Bei der Auswahl der verwendeten Material wurde besonderer Wert auf eine lange Haltbarkeit gelegt. Für den Bau verwenden wir Tali. Tali ist eine Holzart, die erfolgreich eingesetzt wird, wenn es gilt hohen Belastungen und Witterungseinflüssen zu trotzen. So wird Tali beim Bau von schwer beanspruchten Böden, Teile von Brücken, Kai-Anlagen und Pontons sowie Fachwerk, Pfosten, Zäune, Pavillons, Schwellen und Gartenbänke sowie für den Bau von Waggon-Böden verwendet.



DIN EN 1176 getestet und zertifiziert.

- entwickelt und gebaut nach DIN EN 1176
- 15 Jahre Hersteller-Garantie
- geeignet für Kinder ab 3 Jahren
- Materialien: Tali, HDPE, Edelstahl, kesseldruckimprägniertes Kiefernholz mit natürlicher Holzöl-Lasur, Robinie, LLDPE, PE

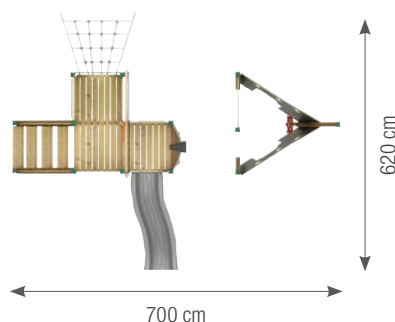

Outdoor-Imbiss

Entdecken Sie den farnefrohen Outdoor-Imbiss, speziell entwickelt für den Einsatz in Kindertagesstätten! Dieser charmante Spielstand bietet den Kleinen nicht nur jede Menge Spaß, sondern fördert auch kreatives Spiel und soziale Interaktion.

Die Seitenteile und das Dach sind aus langlebigem PE-Material gefertigt, während der Rahmen aus galvanisiertem und pulverbeschichtetem Stahl besteht. Diese hochwertige Konstruktion gewährleistet eine robuste und wetterbeständige Spielumgebung. Der Imbiss wird fest im Boden verankert und ist nach den strengen Richtlinien der Spielplatzsicherheitsnorm DIN EN 1176 getestet und zertifiziert.

Mit den Maßen von 137 x 148 x 155 cm bietet das Spielgerät eine ideale Größe für unbeschwertes Spielen. Der Imbiss besticht durch seine farnefrohe Gestaltung und ist ein wahres Highlight auf jedem Spielplatz. Vielseitige Details und spannende Spielelemente regen die Fantasie der Kinder an und sorgen für stundenlangen Spielspaß.

Machen Sie Ihren Spielplatz zu einem besonderen Ort der Begegnung und Freude – mit dem Outdoor-Imbiss für Kindertagesstätten!

- Maße (L/B/H): 137 x 148 x 155 cm
- Material: galvanisierter, pulverbeschichteter Stahlrahmen, PE
- Entwickelt und gebaut nach DIN EN 1176

76-21083-E

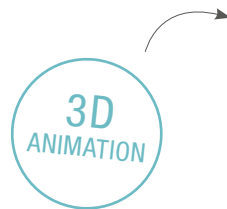

2.995,00 EUR

UVP: inkl. gesetzlicher 19% MwSt.;
 Versand (exkl. MwSt.): Stückgut via Spedition
 DEU 120,00 €; AUT 150,00 €; LUX 180,00 €

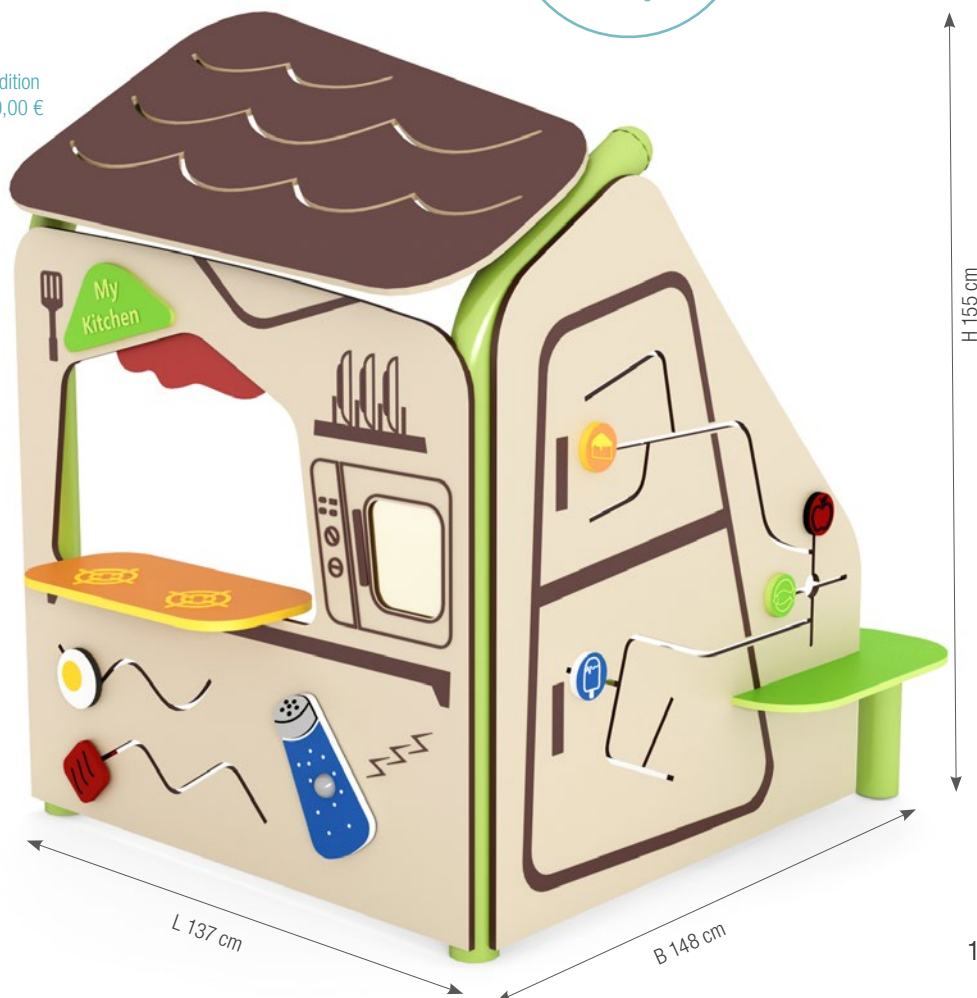

Balancierelement „Krokodil“

Entdecken Sie das aufregende Balancierelement „Krokodil“, speziell entwickelt für den Einsatz in Kindertagesstätten und einem spielerischen Lernen mit Bewegung und Gleichgewichtssinn. Das einladende Design und die hellgrüne Farbe machen das „Krokodil“ zu einem Lieblingsspielplatz für die Kleinen und fördern gleichzeitig Geschicklichkeit und Koordination.

Der robuste Aufbau des Balancierelements aus hochwertigem LLDPE sorgt für Langlebigkeit und Sicherheit, sowohl drinnen als auch draußen. Mit seinen großzügigen Maßen von 160 cm Länge, 55 cm Breite und 27 cm Höhe bietet das „Krokodil“ ausreichend Platz für mehrere Kinder und ermöglicht vielseitige Spiele und Aktivitäten.

Ein besonderes Merkmal des Balancierelements „Krokodil“ ist die Möglichkeit, es im Boden fest zu verankern, um zusätzliche Stabilität zu gewährleisten – ideal für den sicheren Einsatz auf Spielplätzen und im Freien. Verwandeln Sie Ihren Innen- oder Außenbereich in einen Ort voller Abenteuer und Lernen mit dem Balancierelement „Krokodil“. Für strahlende Kinderaugen und eine spielerische Förderung der motorischen Fähigkeiten.

- Maße (L/B/H): 160 x 55 x 27 cm
- Material: LLDPE
- 5 Jahre Hersteller-Garantie
- Für den Einsatz in der Kindertagesstätte

SR-21017-122



15 JAHRE
GARANTIE

laut Garantie-
bedingungen



PRODUKT
VIDEO



295,00 EUR

UVP: inkl. gesetzlicher 19% MwSt.;
Versand (exkl. MwSt.): Stückgut via Spedition
DEU 95,00 €; AUT 110,00 €; LUX 135,00 €

Balancierelement „See-Stern“

Entdecken Sie das Balancierelement „Seestern“ – ein vielseitiges und sicheres Spielgerät, das speziell für den Einsatz in Kindertagesstätten entwickelt wurde. Das freundliche Sonnengelb des Seesterns bringt Freude und Lebendigkeit in jeden Spielbereich.

Mit Abmessungen von 160 x 176 x 22 cm bietet der Seestern ausreichend Platz zum Balancieren und fördert das Gleichgewicht und die Koordination der Kinder. Das widerstandsfähige Material LLDPE macht ihn strapazierfähig und langlebig, sowohl für den Innen- als auch für den Außeneinsatz geeignet.

Ein besonderes Merkmal des Seesterns ist die Möglichkeit der festen Verankerung im Boden, was zusätzliche Stabilität und Sicherheit bietet. Ob auf dem Spielplatz im Freien oder im Bewegungsraum drinnen – der Seestern ist eine ideale Ergänzung für jedes pädagogische Umfeld. Schenken Sie den Kindern die Freude an Bewegung und Spiel mit dem Balancierelement „Seestern“!

- Maße (L/B/H): 160 x 176 x 22 cm
- Material: LLDPE
- 5 Jahre Hersteller-Garantie
- Für den Einsatz in der Kindertagesstätte

SR-21018-112



5 JAHRE
GARANTIE

laut Garantie-
bedingungen



439,00 EUR

UVP: inkl. gesetzlicher 19% MwSt.;
Versand (exkl. MwSt.): Stückgut via Spedition
DEU 95,00 €; AUT 115,00 €; LUX 150,00 €

Produktvideos

im Cartun
YouTube-Kanal!



KINDER-
FAHRZEUGE



POWER-DREIRAD



Power-Dreirad, groß

- Alter: 4-8 Jahre
- Material: pulverbeschichtetes Stahlrohr, Kunststoff, HPL, Gummi
- Größe (L/B/H): 85 x 57 x 63 cm
- Sitzhöhe: 38 cm
- Griffhöhe: 66 cm

GP2-TC005-L-V03-05-A

289,00 €

UVP: inkl. gesetzlicher 19% MwSt.;
Versand (exkl. MwSt.): DHL
DEU 14,95 €; AUT 19,00 €; LUX 19,00 €



Power-Dreirad, klein

- Alter: 3-4 Jahre
- Material: pulverbeschichtetes Stahlrohr, Kunststoff, HPL, Gummi
- Größe (L/B/H): 79 x 52 x 60 cm
- Sitzhöhe: 36 cm
- Griffhöhe: 60 cm

GP2-TC005-M-V03-05-A

249,00 €

UVP: inkl. gesetzlicher 19% MwSt.;
Versand (exkl. MwSt.): DHL
DEU 14,95 €; AUT 19,00 €; LUX 19,00 €

Zum Online-Shop
cartun-shop.de



**5 JAHRE
GARANTIE**
auf den Rahmen

**2 JAHRE
GARANTIE**
auf bewegliche Teile



rutschfeste Tritt- und Stehbretter



elegant geschwungener, sicherer
Rahmen, ergonomischer Sitz



rutschfeste Pedale mit
Erhöhungen für guten Halt



robuste Griffe für guten Halt



Räder mit Kugellager für
leichtes Fahrvergnügen



Reifen - Standardtest für Abnutzung
100.000 mal bestanden



POWER-ROLLER

5 JAHRE GARANTIE

auf den Rahmen

2 JAHRE GARANTIE

auf bewegliche Teile



Power-Roller, klein

- Alter: 4-6 Jahre
- Material: pulverbeschichtetes Stahlrohr, Kunststoff, HPL, Gummi
- Größe (L/B/H): 90 x 47 x 76 cm
- Griffhöhe: 76 cm

GP2-TC016-05-A

219,00 €

UVP: inkl. gesetzlicher 19% MwSt.;
Versand (exkl. MwSt.): DHL
DEU 9,95 €; AUT 19,00 €; LUX 19,00 €



Power-Roller, groß

- Alter: 3-10 Jahre
- Material: pulverbeschichtetes Stahlrohr, Kunststoff, HPL, Gummi
- Größe (L/B/H): 90 x 47 x 86 cm
- Griffhöhe: 86 cm

GP2-TC017-05-A

219,00 €

UVP: inkl. gesetzlicher 19% MwSt.;
Versand (exkl. MwSt.): DHL
DEU 9,95 €; AUT 19,00 €; LUX 19,00 €



Power-Laufrad

- Alter: 3 Jahre
- Material: pulverbeschichtetes Stahlrohr, Kunststoff, HPL, Gummi
- Größe (L/B/H): 83 x 47 x 66 cm
- Sitzhöhe: 39 cm
- Griffhöhe: 66 cm

GP2-TC014-V01-05-A

189,00 €

UVP: inkl. gesetzlicher 19% MwSt.;
Versand (exkl. MwSt.): DHL
DEU 9,95 €; AUT 19,00 €; LUX 19,00 €



Power-Dreirad Taxi

- Alter: 4-8 Jahre
- Material: pulverbeschichtetes Stahlrohr, Kunststoff, HPL, Gummi
- Größe (L/B/H): 93 x 53 x 60 cm
- Sitzhöhe vorn: 41 cm, Sitzhöhe hinten: 35 cm
- Griffhöhe: 66 cm

GP2-TC006-V03-05-A

395,00 €

UVP: inkl. gesetzlicher 19% MwSt.;
Versand (exkl. MwSt.): DHL
DEU 14,95 €; AUT 24,90 €; LUX 24,90 €



5 JAHRE
GARANTIE
auf den Rahmen

2 JAHRE
GARANTIE
auf bewegliche Teile



Power-Dreirad Express Taxi

- Alter: 4-8 Jahre
- Material: pulverbeschichtetes Stahlrohr, Kunststoff, HPL, Gummi
- Größe (L/B/H): 106 x 52 x 66 cm
- Griffhöhe: 66 cm

GP2-TC004-V03-05-A

395,00 €

UVP: inkl. gesetzlicher 19% MwSt.;
Versand (exkl. MwSt.): DHL
DEU 14,95 €; AUT 24,90 €; LUX 24,90 €

Ständer für Roller und Laufräder

Parkstation für gleich 4 Fahrzeuge. Verankerung im Boden möglich.

- Material: Pulverbeschichteter Stahlrahmen
- Größe (L/B/H): 80 x 33 x 8,5 cm

GP2-TC018-05-A

99,00 €

UVP: inkl. gesetzlicher 19% MwSt.;
Versand (exkl. MwSt.): DHL
DEU 9,95 €; AUT 12,90 €; LUX 12,90 €

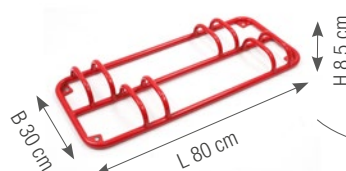

ÜBERSICHT

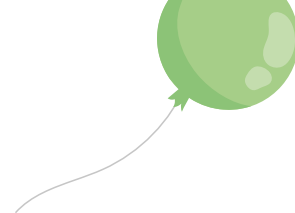

Art.Nr.	Bezeichnung		Alter in Jahren	Lenkerhöhe	Sattelhöhe	Fahrer
GP2-TC005-M-V03-05-A	Power-Dreirad, klein		3-4	60 cm	36 cm	1-2
GP2-TC005-L-V03-05-A	Power-Dreirad, groß		4-8	66 cm	38 cm	1-2
GP2-TC016-05-A	Roller klein		4-6	76 cm	/	1
GP2-TC017-05-A	Roller groß		6-10	86 cm	/	1
GP2-TC014-V01-05-A	Lauftrad		3	66 cm	39 cm	1
GP2-TC006-V03-05-A	Power-Dreirad Taxi		4-8	66 cm	41 cm (vorn) 35 cm (hinten)	2-3
GP2-TC004-V03-05	Power-Dreirad Express Taxi		4-8	66 cm	40 cm	1-2



Zum Online-Shop
cartun-shop.de

E-Tankstelle

Die E-Tankstelle verfügt über zwei Ladestationen mit Anzeige sowie je einem Ladestecker, der direkt am Fahrzeug der Linie "Power Trikes" befestigt werden kann. Aber auch für andere Fahrzeugtypen eignet sich diese E-Tankstelle ideal für das Rollenspiel.

- Maße (L/B/H): 83 x 38 x 60 cm
- Material: Kiefernholz, Kunststoff, Gummi, Holz-Kunststoff
- Altersempfehlung: ab 4 Jahre
- besonders standfest
- einfache und schnelle Selbstmontage
- getestet und sicher nach DIN EN 71
- TÜV getestet



HW1-S138-A

239,00 €

UVP: inkl. gesetzlicher 19% MwSt.;
Versand (exkl. MwSt.): DHL
DEU 14,95 €; AUT 23,90 €; LUX 23,90 €



Outdoor-Waschanlage

Ob Werkstatt oder Waschstraße – mit diesem Außenspielzeug ist Spielspaß garantiert! Die Outdoor Waschanlage bietet unseren kleinen Auto-Liebhabern nicht nur viel Spielspaß, sie sorgt auch für barrierefreies und sicheres Spielen im Freien. Der Planenstoff an den Seitenwänden ist einfach anzubringen und wird mit Klett fixiert.

Die robuste Konstruktion aus imprägniertem Kiefernholz ermöglicht eine lange Lebensdauer, auch unter rauen Witterungsverhältnissen. So kann auch der Gartenschlauch für echten Spielspaß zum Einsatz kommen. Für eine sichere Befestigung werden 4 Anker benötigt. Diese stellen die Konformität mit der DIN EN 1176 sicher.

- Erdanker: zur Befestigung der verschiedensten Außenspielgeräte bzw. -möbel in Weichböden
- Bodenanker: zur Befestigung der verschiedensten Außenspielgeräte bzw. -möbel auf Hartböden
- Maße (L/B/H): 150 x 137 x 127 cm
- Material: Kiefer, kesseldruckimprägniert, 2-fache Holzschutz-Öl-Lasierung
- besonders standfest
- einfache und schnelle Selbstmontage
- TÜV getestet, DIN EN 1176 zertifiziert



DIN EN 1176 getestet und zertifiziert.





MÖBEL & RAUM-
GESTALTUNG



SPIELHAUS KAUFLADEN

10 JAHRE
GARANTIE

Spielhaus Kaufladen

Spielhaus, Raumtrenner und Aufbewahrungssystem in einem. Inklusive robustem Stoffdach und 10 Ablagefächern für Spiele, Bücher oder Zubehör für Kaufladen oder Supermarkt. Die neutrale Gestaltung des Spielhauses lässt viel Freiraum für die eigene Kreativität und passende Dekoelemente.

- Maße (L/B/H): 169 x 111 x 142 cm
- Material: Pappel-Multiplex mit Melaminbeschichtung, Ahorn-Optik, Stoffdach (18% Leinen, 46% Baumwolle, 36% Ramie)

KB1-NWA028-A



829,00 €

UVP: inkl. gesetzlicher 19% MwSt.;
Versand (exkl. MwSt.): Stückgut via Spedition
DEU 95,00 €; AUT 110,00 €; LUX 135,00 €

3D
ANIMATION

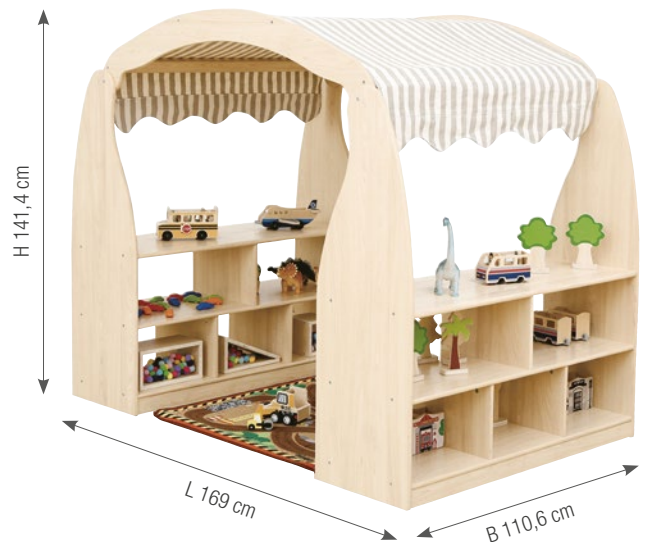

Kuschelhöhle

Ob zum Relaxen, Lesen oder Spielen – diese Höhle bietet einen idealen Platz für viele Aktivitäten. Auch zum Rollenspiel geeignet. Lieferung ohne Kissen.

- Inhalt: 1 Kuschelhöhle, 1 Sitzpolster (lose Bodenmatte), 1 Stoffdach
- Maße (L/B/H): 110 x 110 x 143 cm
- Material: Pappel-Multiplex mit Melaminbeschichtung, Kunstleder, Schaumstoff, Stoffach (Leinen/Baumwolle)

10 JAHRE GARANTIE

KB6-AZ161016-V02-46-A

895,00 €

UVP: inkl. gesetzlicher 19% MwSt.;
 Versand (exkl. MwSt.): Stückgut via Spedition
 DEU 95,00 €; AUT 110,00 €; LUX 135,00 €



3D ANIMATION



Produktvideos
 im Cartun
 YouTube-Kanal!

Lese-Insel „Baum“

Die Lese-Insel „Baum“ ist die perfekte Ergänzung für jeden Kindergarten und schafft eine inspirierende Umgebung, in der Kinder gerne lesen und spielen. Holen Sie sich dieses einzigartige Möbelstück und verwandeln Sie Ihren Gruppenraum oder Ihre Bibliothek in einen magischen Ort!

Unter der Sitzbank und am Baumstamm befindet sich reichlich Stauraum für Bücher oder Spielmaterialien.

Bei Kombination von zwei Lese-Inseln lässt sich eine beeindruckende Sitzmöglichkeit schaffen, die wie ein richtiger Baum im Gruppenraum oder in der Bibliothek wirkt.

- Maße (L/B/H): 185 x 160 x 174 cm
- Sitztiefe: 28 cm
- Sitzhöhe: 24 cm
- Sitzbreite: 38 cm
- Maße Teppich (L/B/H): 200 x 200 cm
- Material: Pappel-Multiplex mit Melaminbeschichtung in Ahorn-Optik, Sitzkissen mit PU-Schaumstofffüllung, Bezug aus PVC, Stoffdach aus Baumwoll-Mischgewebe
- Fördert die Leselust
- Bietet eine gemütliche Rückzugsmöglichkeit



KB1-DG026-A (1x)

995,00 EUR

UVP: inkl. gesetzlicher 19% MwSt.;
Versand (exkl. MwSt.): Stückgut via Spedition

DEU 95,00 €; AUT 125,00 €; LUX 135,00 €



KB1-DG026-A (2x)

1.990,00 EUR

UVP: inkl. gesetzlicher 19% MwSt.;
Versand (exkl. MwSt.): Stückgut via Spedition

DEU 95,00 €; AUT 115,00 €; LUX 150,00 €

KB1-DG026-A (2x) +
KB3-DT3044B (Teppich)

2.485,00 EUR

UVP: inkl. gesetzlicher 19% MwSt.;
Versand (exkl. MwSt.): Stückgut via Spedition

DEU 125,00 €; AUT 150,00 €; LUX 180,00 €

Die Lese-Insel Baum ergibt sich aus 2
Artikeln KB1-DG026 -A kombiniert

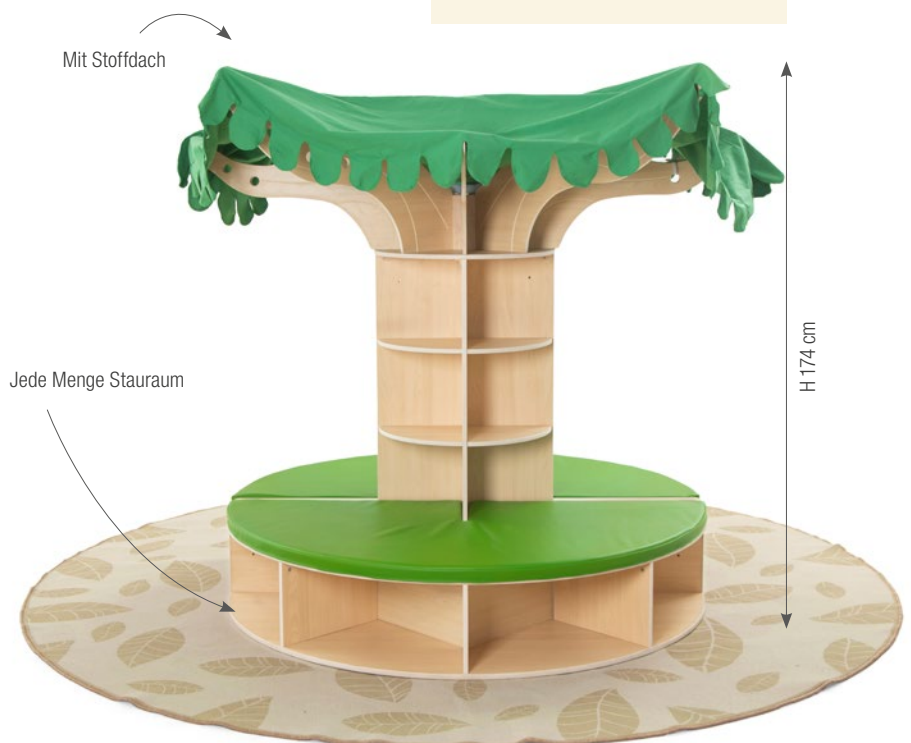



PRODUKT
VIDEO



10 JAHRE
GARANTIE



Löcher für Dekozwecke



Bequeme, leicht zu reinigende Sitzpolster

Lesecke Baum

Diese Lesecke in Form eines Baumes ist ein Highlight für jeden Gruppenraum, denn das Bücherregal kombiniert ausreichend Stauraum mit gemütlicher Sitzlandschaft. Ideal für den Morgenkreis oder als Rückzugsort, um in Büchern zu stöbern.

Das Stoffdach und der Teppich sind im Lieferumfang enthalten und verleihen der Lesecke einen richtigen Wohlgefühlcharakter. Hier kommen Kinder gern zusammen, spielen, schauen Bücher an und verbringen gern Zeit miteinander.

Die Äste lassen sich mit saisonalen oder thematischen Bastelarbeiten gestalten.

- Maße (L/B/H): 110 x 110 x 176 cm
- Sitztiefe: 28 cm
- Sitzhöhe: 24 cm
- Sitzbreite: 38 cm
- Maße Teppich (L/B/H): 200 x 200 cm
- Material: Pappel-Multiplex mit Melaminbeschichtung in Ahorn-Optik, Stoffdach aus Baumwoll-Mischgewebe
- Kissen aus PU-Schaum mit PVC-Bezug
- Ideal für den Morgenkreis
- Mit viel Stauraum für Bücher, Spielzeug uvm.
- Inklusive Stoffdach und Teppich

KB1-PRNA013-V02-30-A

10 JAHRE
GARANTIE

995,00 €

UVP: inkl. gesetzlicher 19% MwSt.;
Versand (exkl. MwSt.): Stückgut via Spedition
DEU 95,00 €; AUT 125,00 €; LUX 150,00 €

3D
ANIMATION

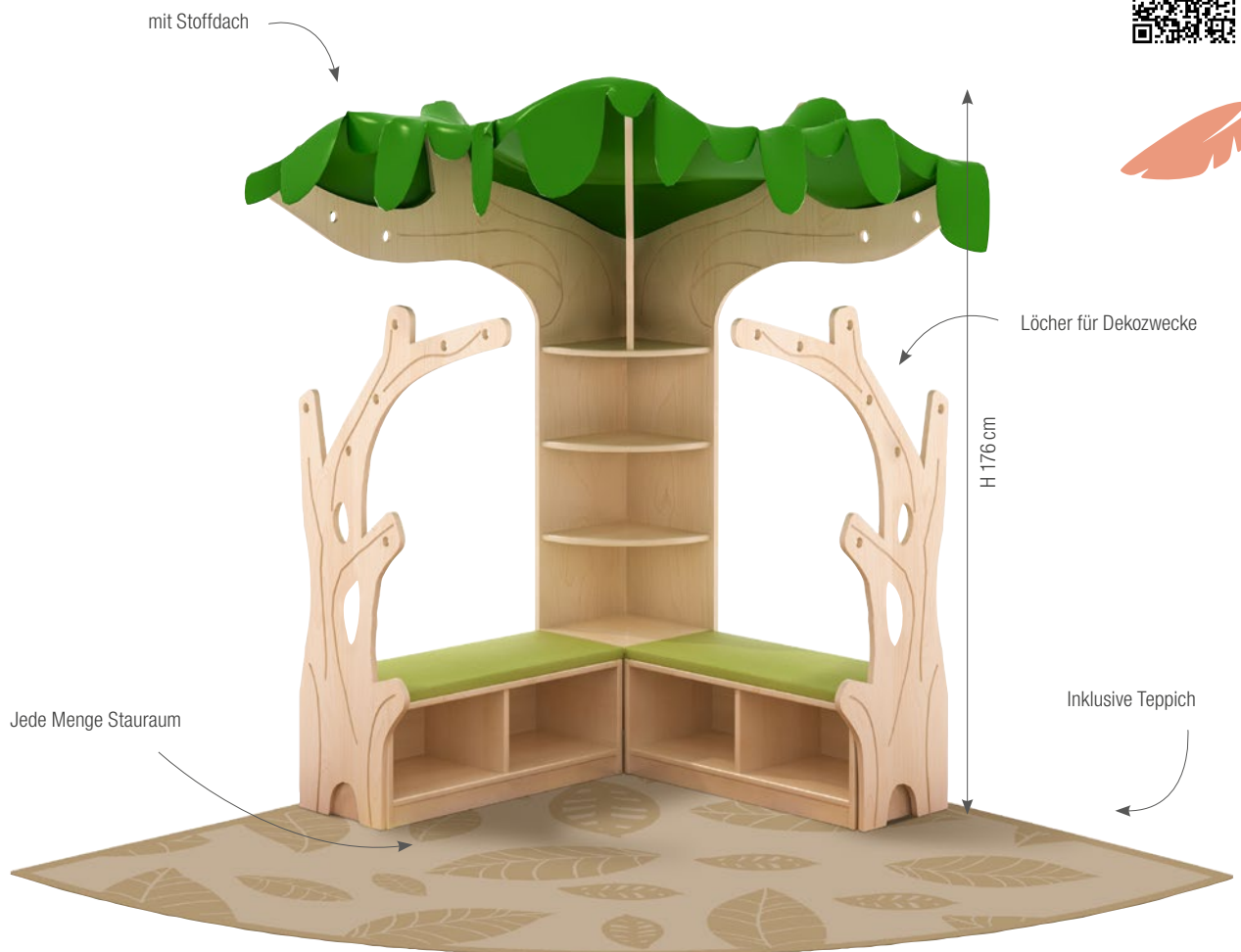



Wandregal „Apfelbaum“

Das Wandregal „Apfelbaum“ ist die perfekte Ergänzung für Bücherecken in Kindertagesstätten und bringt Farbe und Freude in jeden Raum. Dieses charmante Bücherregal wird direkt an der Wand befestigt und bietet Platz für die wichtigsten Bücher Ihrer kleinen Leseratten.

Das farbenfrohe Design des Regals sorgt nicht nur für gute Laune, sondern regt auch die Fantasie der Kinder an und lädt zum Entdecken neuer Welten ein. Mit seinen Maßen von 106 cm in der Länge, 15 cm in der Breite und 132 cm in der Höhe passt es perfekt in jede Bücherecke und bietet ausreichend Platz für eine abwechslungsreiche Auswahl an Kinderbüchern.

- Maße (L/B/H): 106 x 15 x 132 cm
- Material: Pappel-Multiplex mit Melaminbeschichtung in Ahorn-Optik, UV-Druck
- 5 Ablagefächer

KB1-PS023-A

395,00 €

UVP: inkl. gesetzlicher 19% MwSt.;
 Versand (exkl. MwSt.): Stückgut via Spedition
 DEU 95,00 €; AUT 115,00 €; LUX 150,00 €

Lese- und Kuschelecke mit Bücherregal

Verwandeln Sie jeden Raum in ein gemütliches Paradies zum Lesen und Entspannen mit unserer Lese- und Kuschelecke mit Bücherregal.

Die Konstruktion aus hochwertigem Pappel-Multiplex mit strapazierfähiger Melaminbeschichtung in eleganter Ahorn-Optik verleiht der Leselecke einen natürlichen und dennoch zeitgemäßen Look. Durch die robuste Bauweise können Sie sich auf eine lange Lebensdauer verlassen, während die bruchsicheren Seitenfenster aus Polycarbonat für eine zusätzliche Sicherheit sorgen.

Das integrierte Bücherregal mit zwei großen Regalfächern bietet reichlich Platz für Bücher, Zeitschriften und andere Leseutensilien. Organisieren Sie die Lieblingsbücher griffbereit und stilvoll.

Perfekt geeignet für Gruppenräume und Bibliotheken, schafft die Lese- und Kuschelecke einen einladenden Ort, um in spannende Geschichten einzutauchen oder einfach nur zu entspannen.

- Maße (L/B/H): 120 x 110 x 80 cm
- Material: Pappel-Multiplex mit Melaminbeschichtung in Ahorn-Optik, Scheiben aus bruchsicherem Polycarbonat, Bodenmatte mit PU-Schaumstofffüllung und Bezug aus PVC

KB1-EN016-30-A

695,00 €

UVP: inkl. gesetzlicher 19% MwSt.;
 Versand (exkl. MwSt.): Stückgut via Spedition
 DEU 95,00 €; AUT 115,00 €; LUX 150,00 €

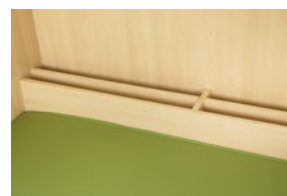



Platz für Spielzeug,
Bücher und Spiele



Sitzgruppe, 5-tlg.

Diese Sitzgruppe sorgt für ein gemütliches Beisammensein. In den 4 Hockern ist zudem noch Platz, um Kleinigkeiten wie Bücher, Spielzeug uvm. zu verstauen. Die Sitzgruppe eignet sich hervorragend, um gemeinsam zu essen, zu plaudern, zu basteln und zu malen oder einfach nur zum Spaß haben. Werden die Hocker nicht benötigt, können sie platzsparend unter den Tisch geschoben werden. Sitzfläche mit Schaumstoff und Kunstlederbezug.

- Material: Pappel-Multiplex mit Melaminbeschichtung, Ahorn-Optik, Kunstleder, PU-Schaumstoff
- Maße (D/H): 76 x 51 cm
- Sitzhöhe: 30 cm

KB4-NX15001

495,00 €

UVP: inkl. gesetzlicher 19% MwSt.;
Versand (exkl. MwSt.): DHL Sperrgut
DEU 49,00 €; AUT 59,00 €; LUX 59,00 €



10 JAHRE
GARANTIE

BÜCHERKISTE FROSCH

3D ANIMATION

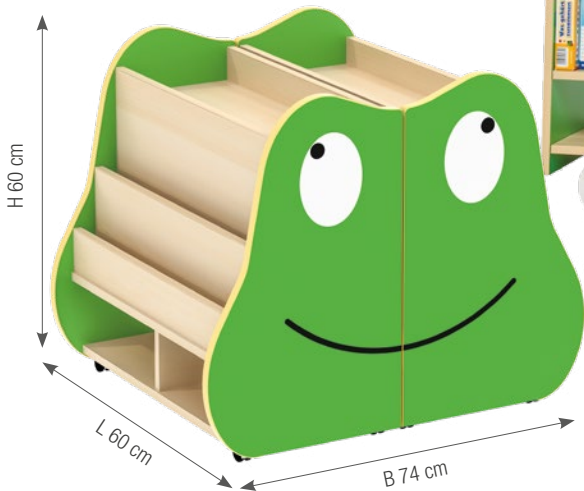

10 JAHRE GARANTIE

extra Stauraum für weitere Bücher, Spiele und Co.



Bücherkiste Frosch, fahr- & klappbar

Diese tierische Bücherkiste bietet sehr viel Stauraum. Klappt die Bücherkiste auf um Spielzeug, Spiele oder weitere Bücher zu verstauen. Mit 4 Lenkrollen (2 feststellbar). Ohne Verbinder, sodass die Regalteile auch separat gestellt werden können. Mit 10 Außen- und 6 Innenfächern.

- Material: beschichtete Spanplatte mit PVC-Kante
- Maße (L/B/H): 60 x 74 x 60 cm

KB1-PS003-V03-A

379,00 €

UVP: inkl. gesetzlicher 19% MwSt.;
Versand (exkl. MwSt.): DHL
DEU 24,95 €; AUT 47,00 €; LUX 47,00 €

Zum Online-Shop
cartun-shop.de



mit 4 Lenkrollen



Bücherkiste

Tierische Bücherkisten mit je 4 Lenkrollen (2 feststellbar) und zwei Fächern. Handlich und ein toller Blickfang für den Gruppenraum oder Zuhause. Auch für Spielzeug geeignet.

- Maße Tiger (L/B/H): 70 x 40 x 36 cm
- Maße Giraffe (L/B/H): 70 x 38 x 64 cm
- Maße Krokodil (L/B/H): 74 x 39 x 40 cm
- Material: Pappel-Multiplex mit Melaminbeschichtung, Ahorn-Optik, Seitenteile mit PU-Schaumstoff und PVC bezogen

Bücherkiste Tiger, fahrbar

KB1-PS031-A

189,00 €

UVP: inkl. gesetzlicher 19% MwSt.;
Versand (exkl. MwSt.): DHL
DEU 9,95 €; AUT 17,00 €; LUX 17,00 €

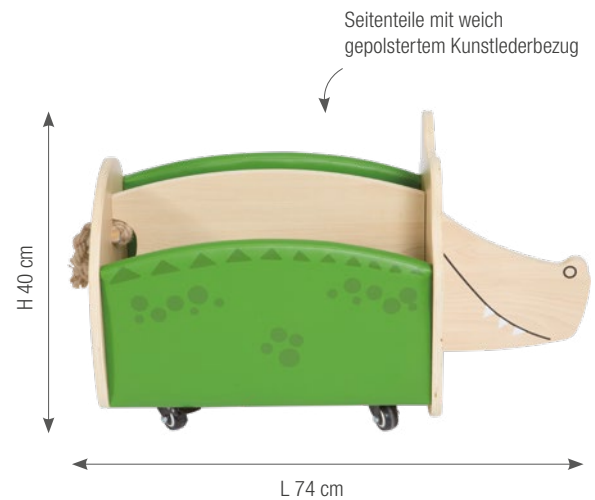

BÜCHERKISTEN





Bücherkiste Krokodil, fahrbar

KB1-PS030-A

189,00 €

UVP: inkl. gesetzlicher 19% MwSt.;
 Versand (exkl. MwSt.): DHL
 DEU 9,95 €; AUT 17,00 €; LUX 17,00 €

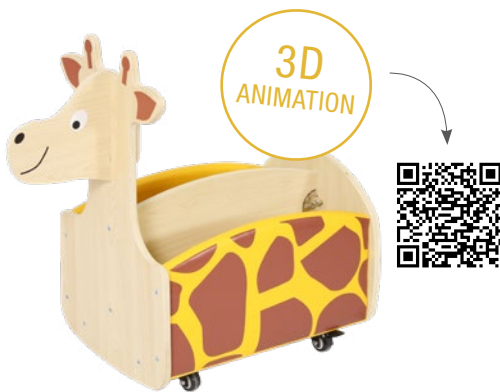

Bücherkiste Giraffe, fahrbar

KB1-PS033-A

189,00 €

UVP: inkl. gesetzlicher 19% MwSt.;
 Versand (exkl. MwSt.): DHL
 DEU 9,95 €; AUT 17,00 €; LUX 17,00 €

Flüsterräder mit
 Feststellbremse





Wandelement mit Spiegel

Mit diesen Wandelementen könnt ihr in die unterschiedlichsten Rollen schlüpfen. Ideal für den Gruppenraum, den Flur-, Eingangsbereich oder Wartebereich.

- Material: Pappel-Multiplex mit Melaminbeschichtung, Ahorn-Optik, Acrylspiegel
- Maße (L/B): 94 x 40 cm
- Materialstärke: 1,5 cm



99,00 €

UVP: inkl. gesetzlicher 19% MwSt.;
Versand (exkl. MwSt.): DHL
DEU 9,95 €; AUT 14,90 €; LUX 14,90 €



Spiegel Wiesentiere

GP1-12033-V01



Spiegel Berufe

GP1-12034-V01



Spiegel Safari-Tiere

GP1-12035-V01

KLEIDERWAGEN, MOBIL



H 100 cm

L 60 cm

B 40 cm



mit Außenspiegel,
Kleiderstange und 4 Rollen



Kleiderwagen, mobil

Mobiler Kleiderwagen mit vier Lenkrollen und Feststellbremse, einer Kleiderstange und einem Spiegel. Ideal für den Gruppenraum oder den Flurbereich. Das Brett über der Kleiderstange kann als Ablage verwendet werden.

- Material: Pappel-Multiplex, Acrylspiegel, Metall
- Maße (L/B/H): 60 x 40 x 100 cm

KB1-0111-V02-A



269,00 €

UVP: inkl. gesetzlicher 19% MwSt.;
Versand (exkl. MwSt.): DHL
DEU 19,00 €; AUT 29,00 €; LUX 29,00 €

SPIEL- UND LESECKE

10 JAHRE
GARANTIE



Spiel- und Lesecke

Gemütliche Lesecke mit Wohlgefühlcharakter und jeder Menge Stauraum für Bücher und Spielzeug. Hier lässt es sich super relaxen und lesen. Auch für zwei Kinder bietet die Lesecke genug Platz. Inklusive Stoffschal und Sitzpolster.

- Material: Pappel-Multiplex mit Melaminbeschichtung, Ahorn-Optik, Kunstleder, Schaumstoff, Stoffdach
- Maße (L/B/H): 112 x 40 x 130 cm
- Sitzhöhe: 45 cm

KB5-NWAC002-A

529,00 €

UVP: inkl. gesetzlicher 19% MwSt.;
Versand (exkl. MwSt.): DHL
DEU 24,90 €; AUT 44,00 €; LUX 44,00 €

3D
ANIMATION





Bücherwagen Pilz

Die fahrbare Bücherkiste bietet mit ihren sechs Fächern viel Stauraum für Bücher, Spielzeug und Spiele. Die geräuscharmen und leichten Rollen ermöglichen schnellen Transport an den richtigen Platz. Dank der integrierten Feststellbremse lässt sich die Bücherkiste sicher abstellen.

- Material: beschichtete Spanplatte, Ahorn-Optik
- Maße (L/B/H): 60 x 58 x 61 cm

KB1-PS004-V03-A

279,00 €

UVP: inkl. gesetzlicher 19% MwSt.;
 Versand (exkl. MwSt.): DHL Sperrgut
 DEU 39,00 €; AUT 59,00 €; LUX 59,00 €



10 JAHRE
 GARANTIE



Spiel- und Regenbogenhaus

Dieses Spiel- und Regenbogenhaus ist die perfekte Ergänzung für jeden Kindergarten und bietet den Kindern eine sichere und inspirierende Umgebung zum Spielen und Entdecken. Es fördert soziale Interaktion und motorische Fähigkeiten.

- Maße (L/B/H): 188 x 79 x 121 cm
- Material: Pappel-Multiplex mit Melaminbeschichtung in Ahorn-Optik, Scheiben aus bruchsicherem Polycarbonat, Bodenmatte mit PU-Schaumstofffüllung und Bezug aus PVC
- Fördert soziale Interaktion und motorische Fähigkeiten
- Ideal für kreative und fantasievolle Spielstunden
- Einfacher Selbstaufbau nach dem IKEA-Prinzip

KB1-DG027-A

995,00 €

UVP: inkl. gesetzlicher 19% MwSt.;
Versand (exkl. MwSt.): DHL
DEU 95,00 €; AUT 125,00 €; LUX 150,00€

10 JAHRE
GARANTIE



Produktvideos
im Cartun
YouTube-Kanal!



PRODUKT
VIDEO



MOBILES SPIEL- UND LESEHAUS

PRODUKT VIDEO



10 JAHRE GARANTIE

Mobiles Spiel- und Lesehaus

Dieses speziell für den Innenbereich konzipierte Haus bietet nicht nur einen gemütlichen Rückzugsort für die Kinder, sondern auch zahlreiche praktische Vorteile. Ein großes Staufach unter der Sitzfläche bietet zusätzlichen Stauraum für Bücher, Spielzeug und andere Materialien. Dank der sechs Rollen ist das Spiel- und Lesehaus leicht zu bewegen und kann flexibel in verschiedenen Bereichen des Kindergartens eingesetzt werden. Ob im Gruppenraum, im Flur oder in anderen Innenbereichen – das Haus passt sich den Bedürfnissen und Gegebenheiten an.

- Maße (L/B/H): 135 x 82 x 150 cm
- Material: Pappel-Multiplex mit Melaminbeschichtung in Ahorn-Optik, Rollen aus Stahl mit Gummi-Bereifung, Sitzkissen aus PU-Schaumstoff mit Bezug aus PVC, Dach aus bruchsicherem Polycarbonat und einem Baumwoll-Mischgewebe

KB1-DG028-A



Stauraum für Bücher, Spiele und Co.

1.495,00 €

UVP: inkl. gesetzlicher 19% MwSt.;
Versand (exkl. MwSt.): DHL
DEU 95,00 €; AUT 115,00 €; LUX 150,00€



Feststellbremse

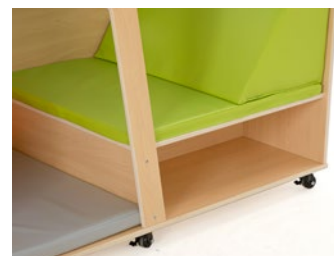

SITZKISSENWAGEN



10 JAHRE
GARANTIE

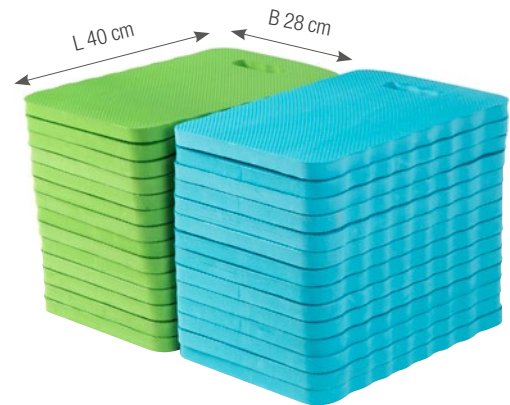

Rollwagen, inkl. 28 Sitzkissen

Sitzkissenwagen mit 28 Sitzkissen – Perfekt für Morgenkreise und Erzählstunden.

- Maße (L/B/H): 60 x 38 x 37 cm
- Material: Pappel-Multiplex mit Melaminbeschichtung in Ahorn-Optik, Rollen aus Stahl mit Gummi-Bereifung

KB1-DG010-A

Sitzkissen, 28 Stück

Dieses Sitzkissen-Set ist die perfekte Ergänzung für Schulen, Kindergärten und Outdoor-Veranstaltungen, um sowohl Kindern als auch Erziehern ein bequemes und praktisches Sitzgefühl zu bieten.

- Maße (L/B/H): 40 x 28 x 2 cm
- Material: EVA

CC13-3TY1003

368,00 €

UVP: inkl. gesetzlicher 19% MwSt.;
Versand (exkl. MwSt.): DHL
DEU 19,90 €; AUT 39,00 €; LUX 39,00 €

219,00 €

UVP: inkl. gesetzlicher 19% MwSt.;
Versand (exkl. MwSt.): DHL
DEU 9,95 €; AUT 19,00 €; LUX 19,00 €

MOBILE STAFFELEI



NEU

Mobile Staffelei

Entdecken Sie die perfekte Lösung für kreative Aktivitäten im Kindergarten mit unserer innovativen mobilen Staffelei. Speziell für den Einsatz in Bildungseinrichtungen konzipiert, bietet diese hochwertige Staffelei sowohl Funktionalität als auch kindgerechtes Design.

Ausgestattet mit 4 leichtgängigen Rollen kann die Staffelei einfach an den gewünschten Ort bewegt werden. Zwei der Rollen sind mit Feststellbremsen versehen, um während der Nutzung einen sicheren und stabilen Stand zu gewährleisten.

Die doppelseitige Konstruktion ermöglicht es, dass bis zu vier Kinder gleichzeitig ihrer Kreativität freien Lauf lassen können. So werden das gemeinsame Malen und Zeichnen zu einem sozialen Erlebnis voller Spaß und Entfaltungsmöglichkeiten.

Obwohl die Staffelei ohne Aufbewahrungsboxen geliefert wird, bieten die großzügigen Ablagefächer reichlich Platz für Farben, Pinsel und weiteres Zubehör. So bleibt der Malbereich stets ordentlich und übersichtlich.

- Maße (L/B/H): 80 x 39 x 120 cm
- Material: Pappel-Multiplex mit Melaminbeschichtung in Ahorn-Optik, Rollen aus pulverbeschichtetem Stahl und gummierter Bereifung

KB1-TF032-DE

395,00 €

UVP: inkl. gesetzlicher 19% MwSt.;
Versand (exkl. MwSt.): DHL
DEU 39,00 €; AUT 49,00 €; LUX 49,00 €

PRODUKT
VIDEO



10 JAHRE
GARANTIE



extra viel Stauraum

inklusive Rollen mit
Feststellbremse

Regalkombination mit Tafeln

Regalkombination mit 5 Fächern, einer Kreidetafel und einer Magnettafel. Beidseitig nutzbar. Passende Kunststoffboxen für Ablagefächer separat erhältlich. Inklusive Rollen mit Feststellbremse.

- Material: Pappel-Multiplex mit Melaminbeschichtung, Ahorn-Optik, HPL, Magnettafel
- Maße (L/B/H): 80 x 40 x 105 cm

KB1-MT001-V05-A

429,00 €

UVP: inkl. gesetzlicher 19% MwSt.;
Versand (exkl. MwSt.): Stückgut via Spedition
DEU 95,00 €; AUT 115,00 €; LUX 135,00 €



Vorderseite = Kreidetafel



INDOOR-SPIELHAUS

10 JAHRE GARANTIE

Indoor-Spielhaus

Ein Spielhaus für den Innenbereich, welches gleichzeitig als Ruhezone und Rückzugsort verwendet werden kann. Kinder können problemlos über die Seitenbegrenzungen schauen. Der hintere Teil ist mit Kunststoff verkleidet, so kommt auch genug Licht ins Haus. Lieferung inklusive Matratze.

- Material: Multiplex-Sperrholz, Kunststoff, Bambus
- Maße (L/B/H): 156 x 105 x 110 cm

GP2-NWA001-V01

1.290,00 €

UVP: inkl. gesetzlicher 19% MwSt.;
Versand (exkl. MwSt.): Stückgut via Spedition
DEU 95,00 €; AUT 125,00 €; LUX 135,00 €



Rückseite mit durchsichtiger Kunststoffwand



H 110 cm

L 156 cm

153

3D ANIMATION



MOBILE MALTADEL

10 JAHRE
GARANTIE



viel Platz für Malutensilien



einfacher Wechselmechanismus
für den Austausch der Papierrollen



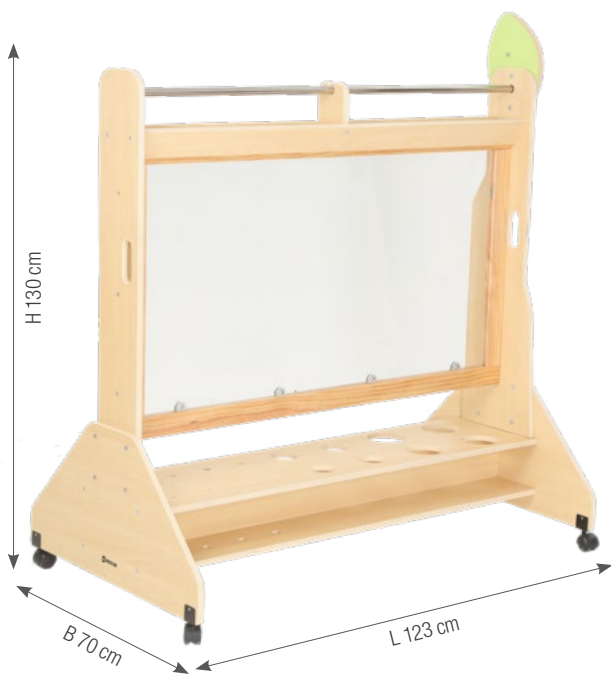

Mobile Maltafel

Mobile Maltafel für kleine Künstler. Ob auf Papier oder auf der transparenten Fläche – hier können Kinder ihrer Kreativität freien Lauf lassen. Mit reichlich Platz für Malutensilien. Rollen mit Feststellbremse.

- Alter: ab 3 Jahre
- Material: Pappel-Multiplex mit Melaminbeschichtung, Polycarbonat, Kunststoff, Stahl
- passend für Papierrollen: 50 cm x 25 m
- Maße (L/B/H): 123 x 70 x 130 cm

KB1-ES029-A

629,00 €

UVP: inkl. gesetzlicher 19% MwSt.;
 Versand (exkl. MwSt.): Stückgut via Spedition
 DEU 95,00 €; AUT 110,00 €; LUX 135,00 €





10 JAHRE
GARANTIE

Stiefelwagen „Kleine Raupe“

Der fahrbare Stiefelwagen bietet Platz für 24 Paar Stiefel. Ideal für den Eingangsbereich im Kindergarten. Die Kinder werden mit Freude ihre Stiefel auf die Füße der Raupe stecken.

- Material: Pappel-Multiplex, melaminbeschichtet, Ahorn-Optik; Kiefer-Massivholz, lackiert; Rollen aus Kunststoff mit Feststellbremse
- Maße (L/B/H): 78 x 43 x 105 cm

KB1-DG007-A

329,00 €

UVP: inkl. gesetzlicher 19% MwSt.;
Versand (exkl. MwSt.): DHL
DEU 14,95 €; AUT 29,00 €; LUX 29,00 €

3D
ANIMATION



SPIEL- PODESTE

10 JAHRE
GARANTIE



SPIEL- PODESTE



Spielpodeste-Set

Ausgestattet mit robustem Teppichbelag, bruchsicherem Spiegel und durchsichtigem Boden, bietet diese Spiellandschaft mehreren Kindern gleichzeitig genug Platz zum Toben, Entdecken und Wohlfühlen. Die einzelnen Podeste sind variabel einsetzbar und bieten für jeden Raum die passende Lösung.

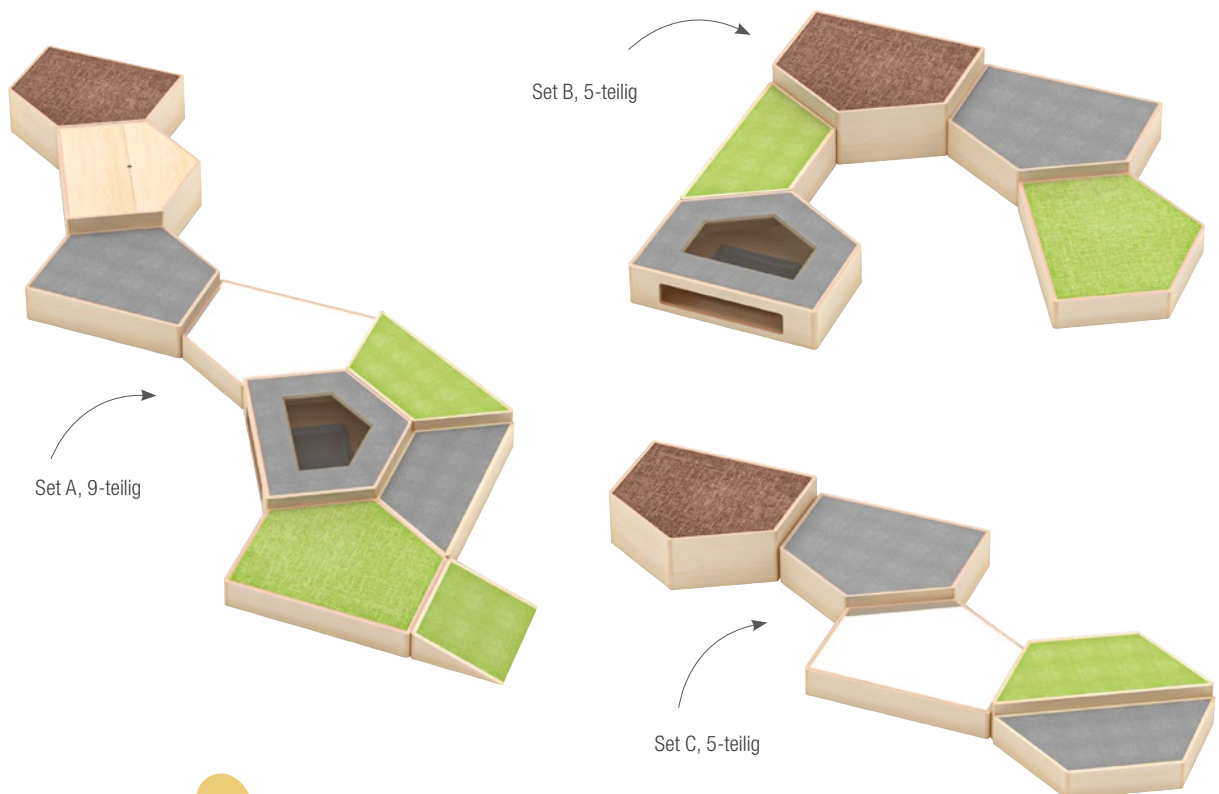

Set A, 9-teilig

Set A besteht aus:

- 1x fünfeckiges Podest mit dunkelbraunem Teppich
Maße (L/B/H): 79 x 69 x 30 cm
- 1x fünfeckiges Podest mit Beobachtungsfenster und Stauraum
Maße (L/B/H): 79 x 69 x 20 cm
- 1x fünfeckiges Podest mit grauem Teppich
Maße (L/B/H): 79 x 69 x 20 cm
- 1x fünfeckiges Podest mit grünem Teppich
Maße (L/B/H): 79 x 69 x 15 cm
- 1x Trapezboden mit grünem Teppich
Maße (L/B/H): 90 x 40 x 20 cm
- 1x Trapezboden mit grauem Teppich
Maße (L/B/H): 90 x 40 x 15 cm
- 1x fünfeckiges Podest mit Stauraum für Bücher, Spielzeug uvm.
Maße (L/B/H): 79 x 69 x 30 cm
- 1x fünfeckiges Podest mit Spiegel
Maße (L/B/H): 79 x 69 x 15 cm
- 1x Podest Rampe mit grünem Teppich
Maße (L/B/H): 40 x 46 x 15 cm

GP1-4236A-A

1.895,00 €

UVP: inkl. gesetzlicher 19% MwSt.;
Versand (exkl. MwSt.): Stückgut via Spedition
DEU 95,00 €; AUT 115,00 €; LUX 135,00 €

10 JAHRE
GARANTIE

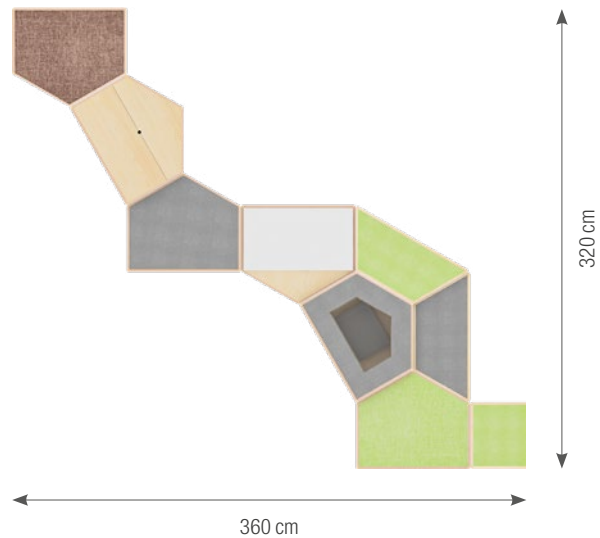

3D
ANIMATION





Set B, 5-teilig

Set B besteht aus:

- 1x fünfeckiges Podest mit Beobachtungsfenster und Stauraum
Maße (L/B/H): 79 x 69 x 20 cm
- 1x Trapezboden mit grünem Teppich
Maße (L/B/H): 90 x 40 x 20 cm
- 1x fünfeckiges Podest mit grünem Teppich
Maße (L/B/H): 79 x 69 x 15 cm
- 1x fünfeckiges Podest mit grauem Teppich
Maße (L/B/H): 79 x 69 x 20 cm
- 1x fünfeckiges Podest mit dunkelbraunem Teppich
Maße (L/B/H): 79 x 69 x 30 cm

GP1-4236B-A

Set C, 5-teilig

Set C besteht aus:

- 1x fünfeckiges Podest mit dunkelbraunem Teppich
Maße (L/B/H): 79 x 69 x 30 cm
- 1x fünfeckiges Podest mit Spiegel
Maße (L/B/H): 79 x 69 x 15 cm
- 1x fünfeckiges Podest mit grauem Teppich
Maße (L/B/H): 79 x 69 x 20 cm
- 1x Trapezboden mit grauem Teppich
Maße (L/B/H): 90 x 40 x 15 cm
- 1x Trapezboden mit grünem Teppich
Maße (L/B/H): 90 x 40 x 20 cm

GP1-4236C-A

1.195,00 €

UVP: inkl. gesetzlicher 19% MwSt.;
Versand (exkl. MwSt.): Stückgut via Spedition
DEU 95,00 €; AUT 115,00 €; LUX 135,00 €



1.195,00 €

UVP: inkl. gesetzlicher 19% MwSt.;
Versand (exkl. MwSt.): Stückgut via Spedition
DEU 95,00 €; AUT 115,00 €; LUX 135,00 €

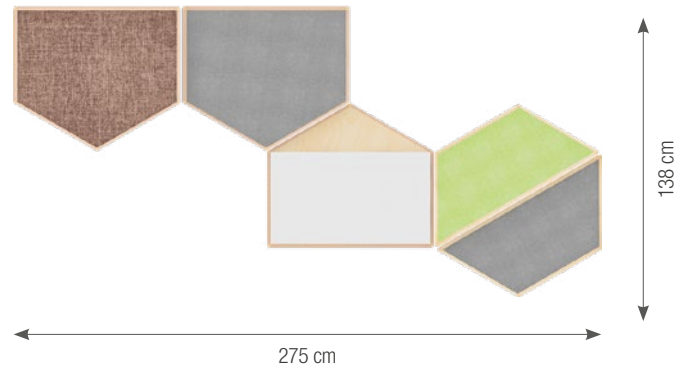
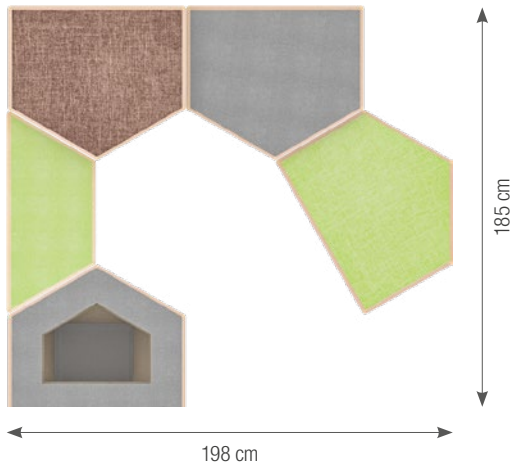



fünfeckiges Podest mit Stauraum



fünfeckiges Podest mit Beobachtungsfenster und Stauraum



Podest Rampe mit grünem Teppich



fünfeckiges Podest mit dunkelbraunem Teppich



fünfeckiges Podest mit grauem Teppich



fünfeckiges Podest mit grünem Teppich



fünfeckiges Podest mit Spiegel



trapezförmiges Podest mit grauem Teppich



trapezförmiges Podest mit grünem Teppich



10 JAHRE
GARANTIE

SOFA UND LESE- LANDSCHAFT „SKOG“



 Zum Online-Shop
cartun-shop.de

Gestalte deinen Kindergarten mit der Sofa- und Lese-Landschaft "Skog" und schaffe eine gemütliche Umgebung, in der sich Kinder wohlfühlen und kreativ sein können. "Skog" ist die perfekte Wahl für Kindergärten, die auf der Suche nach flexiblen und komfortablen Sitzmöglichkeiten sind. Mit ihrer PU-Schaumstofffüllung und dem PVC-Bezug bietet sie nicht nur hohen Komfort, sondern ist auch besonders langlebig und pflegeleicht.

Erhältlich in verschiedenen Farben wie grün, olivgrün, braun, off white und hellblau, fügt sich die "Skog" nahtlos in jede Umgebung ein und schafft eine einladende und fröhliche Atmosphäre für Kinder.

Die verschiedenen Elemente der "Skog" lassen sich mittels Klettverschluss einfach miteinander verbinden und flexibel kombinieren. So können individuelle Sitzlandschaften gestaltet werden, die sich den Bedürfnissen und Wünschen der Kinder anpassen.

- Material: PU-Schaumstofffüllung, Bezug aus PVC
- Farben: grün, olivgrün, braun, off white, hellblau
- Kombinierbare Elemente mit Klettverschluss für individuelle Sitzmöglichkeiten
- Einfach zu reinigen und langlebig
- Speziell für Kindergärten konzipiert

NEU

10 JAHRE
GARANTIE

PRODUKT
VIDEO

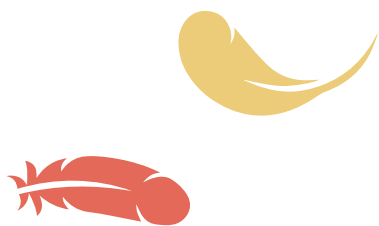

„SKOG“ – HEXAGON-SOFA-SET

NEU



„Skog“ – Hexagon-Sofa-Set

Entdecken Sie das vielseitige „SKOG“ Hexagon-Sofa-Set – ideal für den Einsatz in Kindertagesstätten und Bibliotheken. Dieses innovative Set bringt nicht nur Farbe und Spaß in jeden Raum, sondern auch Flexibilität und Komfort.

Das Set besteht aus:

- 1x GP1-4263-42-B „Skog“ Hexagon-Sofa mit einer Sitzhöhe von 25 cm in einem ansprechenden Olivgrün.
- 1x GP1-4263-46-B „Skog“ Hexagon-Sofa, ebenfalls mit einer Sitzhöhe von 25 cm, in einem warmen Braunton.
- 1x GP1-4264-83-B „Skog“ Hexagon-Sofa mit einer Sitzhöhe von 35 cm in knackigem Grün, ideal für die größeren Kinder.
- 1x GP1-4266-42 Hexagon-Bodenmatte „Skog“ mit einer Höhe von 20 cm in Olivgrün, die für zusätzliche Sitzmöglichkeiten oder als gemütliche Fläche zum Spielen sorgt.
- 2x GP1-4265-83 Hexagon-Bodenmatten „Skog“ mit Höhen von 10 cm, jeweils in Grün.

Jedes Element des Sets nutzt robuste PU-Schaumstofffüllungen, die weichen Komfort bieten, während die Bezüge aus strapazierfähigem PVC bestehen, die für einfache Reinigung und Langlebigkeit sorgen.

Das Besondere am „SKOG“ Hexagon-Sofa-Set ist die Verbindung der einzelnen Elemente mittels Klettverschlusses. So können Sie die Sofas und Matten flexibel anordnen und immer wieder neugestalten – perfekt für Räume, die im Handumdrehen an unterschiedliche Aktivitäten angepasst werden sollen.

Verwandeln Sie Ihre Einrichtung in eine lebendige und einladende Umgebung mit dem „SKOG“ Hexagon-Sofa-Set, das sowohl praktisch als auch ästhetisch ansprechend ist. Schaffen Sie Rückzugsorte, Plätze für gemeinsames Spielen und Lesen oder einfach gemütliche Ecken zum Entspannen und Entdecken – ganz nach Ihren Wünschen und Bedürfnissen.

GP1-4279-A

2.895,00 €

UVP: inkl. gesetzlicher 19% MwSt.;
Versand (exkl. MwSt.): DHL
DEU 115,00 €; AUT 150,00 €; LUX 180,00 €



Oberseite



Unterseite

Hexagon-Bodenmatte „Skog“ – Höhe 10 cm, grün

- Maße: 96 x 83 x 10 cm
- Material: PU-Schaumstoff mit PVC-Bezug

179,00 €

UVP: inkl. gesetzlicher 19% MwSt.;
Versand (exkl. MwSt.): DHL
DEU 29,00 €; AUT 39,00 €; LUX 39,00 €

GP1-4265-83

Hexagon-Bodenmatte „Skog“ – Höhe 20 cm, olivgrün

- Maße: 96 x 83 x 20 cm
- Material: PU-Schaumstoff mit PVC-Bezug

279,00 €

UVP: inkl. gesetzlicher 19% MwSt.;
Versand (exkl. MwSt.): DHL
DEU 29,00 €; AUT 39,00 €; LUX 39,00 €

GP1-4266-42

„Skog“ – Hexagon-Sofa, Höhe 35 cm, grün

- Maße (L/B/H): 96 x 83 x 72 cm
- Material: PU-Schaumstofffüllung, Bezug aus PVC, Rahmen aus Kiefer-Massivholz

GP1-4264-83-B

795,00 €

UVP: inkl. gesetzlicher 19% MwSt.;
Versand (exkl. MwSt.): DHL
DEU 95,00 €; AUT 115,00 €; LUX 150,00 €



„Skog“ – Hexagon-Sofa, Höhe 25 cm, olivgrün

- Maße (L/B/H): 96 x 83 x 72 cm
- Material: PU-Schaumstofffüllung, Bezug aus PVC, Rahmen aus Kiefer-Massivholz

GP1-4263-42-B

795,00 €

UVP: inkl. gesetzlicher 19% MwSt.;
Versand (exkl. MwSt.): DHL
DEU 95,00 €; AUT 115,00 €; LUX 150,00 €



„Skog“ – Hexagon-Sofa, Höhe 25 cm, braun

- Maße (L/B/H): 96 x 83 x 72 cm
- Material: PU-Schaumstofffüllung, Bezug aus PVC, Rahmen aus Kiefer-Massivholz

GP1-4263-46-B

795,00 €

UVP: inkl. gesetzlicher 19% MwSt.;
Versand (exkl. MwSt.): DHL
DEU 95,00 €; AUT 115,00 €; LUX 150,00 €

„SKOG“ – LOUNGE

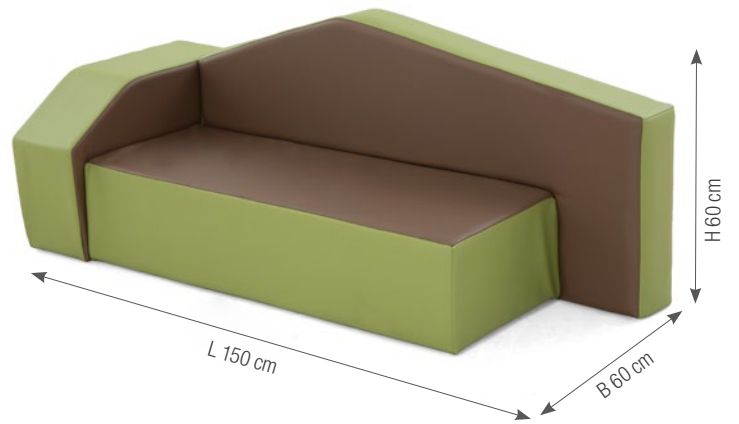

PRODUKT
VIDEO



„Skog“ – Lounge Sofa

- Maße (L/B/H): 150 x 60 X 60 cm
- Material: PU-Schaumstofffüllung, Bezug aus PVC, Rahmen aus Kiefer-Massivholz

GP1-4273-B

795,00 €

UVP: inkl. gesetzlicher 19% MwSt.;
Versand (exkl. MwSt.): DHL
DEU 95,00 €; AUT 115,00 €; LUX 150,00 €





„Skog“ – Lounge Sessel

- Maße (L/B/H): 57 x 47 x 45 cm
- Material: PU-Schaumstofffüllung, Bezug aus PVC, Rahmen aus Kiefer-Massivholz

GP1-4274-42-B

329,00 €

UVP: inkl. gesetzlicher 19% MwSt.;
 Versand (exkl. MwSt.): DHL
 DEU 29,00 €; AUT 39,00 €; LUX 39,00 €

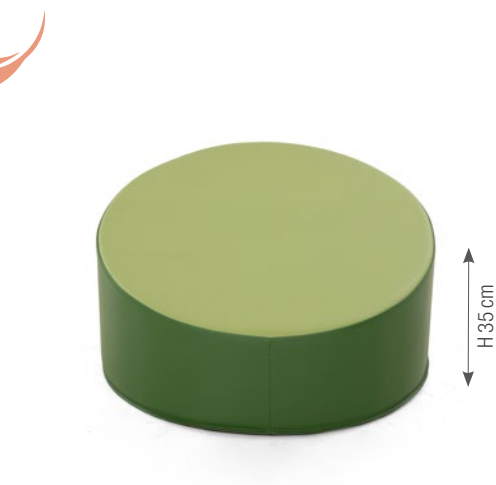

„Skog“ – Sitzkissen

- Maße (Durchmesser x H): 65 cm x 35 cm
- Material: PU-Schaumstofffüllung, Bezug aus PVC, Rahmen aus Kiefer-Massivholz

GP1-4275-42-A

269,00 €

UVP: inkl. gesetzlicher 19% MwSt.;
 Versand (exkl. MwSt.): DHL
 DEU 29,00 €; AUT 39,00 €; LUX 39,00 €



Bodenmatten-Set „Skog“ – Version A



Das Bodenmatten-Set „Skog“ Version A wurde speziell für den Einsatz in Kindertagesstätten entwickelt, um eine sichere, spielerische und kreative Umgebung für Kinder zu schaffen. Das Set besteht aus 9 Teilen und bietet unzählige Kombinationsmöglichkeiten, um die Fantasie der Kinder zu fördern und gleichzeitig ihre motorischen Fähigkeiten zu entwickeln.

Inhalt des Sets:

- 2x Pentagonal-Bodenmatte „Skog“ – Höhe 25 cm, blau (GP1-4268-22)
- 2x Pentagonal-Bodenmatte „Skog“ – Höhe 10 cm, grün (GP1-4269-83)
- 1x Pentagonal-Bodenmatte „Skog“ – Höhe 35 cm, braun (GP1-4267-46)
- 1x Pentagonal-Bodenmatte „Skog“ – Höhe 5 cm, grün (GP1-4270-83)
- 1x Trapez-Bodenmatte „Skog“ – Höhe 10 cm, blau (GP1-4271-22)
- 1x Trapez-Bodenmatte „Skog“ – Höhe 5 cm, grün (GP1-4272-83)
- 1x Trapez-Bodenmatte „Skog“ – Höhe 10 cm, braun (GP1-4271-46)

GP1-4277A

NEU



1.329,00 €

UVP: inkl. gesetzlicher 19% MwSt.;
Versand (exkl. MwSt.): DHL
DEU 95,00 €; AUT 115,00 €; LUX 150,00 €

Bodenmatten-Set „Skog“ – Version B



Das Bodenmatten-Set „Skog“ Version B wurde speziell für den Einsatz in Kindertagesstätten entwickelt, um eine sichere, spielerische und kreative Umgebung für Kinder zu schaffen. Das Set besteht aus 5 Teilen und bietet unzählige Kombinationsmöglichkeiten, um die Fantasie der Kinder zu fördern und gleichzeitig ihre motorischen Fähigkeiten zu entwickeln.

Inhalt des Sets:

- 1x Pentagonal-Bodenmatte „Skog“ – Höhe 25 cm, blau (GP1-4268-22)
- 1x Pentagonal-Bodenmatte „Skog“ – Höhe 10 cm, grün (GP1-4269-83)
- 1x Pentagonal-Bodenmatte „Skog“ – Höhe 35 cm, braun (GP1-4267-46)
- 1x Pentagonal-Bodenmatte „Skog“ – Höhe 5 cm, grün (GP1-4270-83)
- 1x Trapez-Bodenmatte „Skog“ – Höhe 10 cm, braun (GP1-4271-46)

GP1-4277B

895,00 €

UVP: inkl. gesetzlicher 19% MwSt.;
Versand (exkl. MwSt.): Stückgut via Spedition
DEU 95,00 €; AUT 115,00 €; LUX 150,00 €

STAPELLIEGEN



Das tragbare und stapelbare Kinderbett ist bequem und leicht, sodass es von den Erziehern einfach aufgestellt und verstaut werden kann. Die gestapelten Betten nehmen im Gruppenraum nur wenig Platz ein. Sicherheit steht an erster Stelle: Diese Betten sind mit einem stabilen Stahlrohrrahmen und abgerundeten Plastikecken ausgestattet. Das Bett ist mit einem robusten und atmungsaktiven Netzgewebe versehen, sodass die Rücken der kleinen Kinder im Traumland trocken und kühl bleiben. Das hochwertige Textilnetz ist mit einem praktischen Klettverschluss sicher an der Unterseite des Rahmens befestigt, was ein einfaches Nachspannen bei Bedarf ermöglicht.

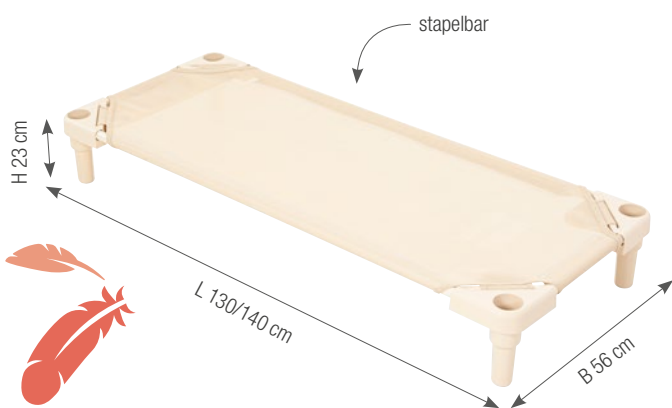

Stapelliegen – 130 cm 2er Set

- Maße (L/B/H): 130 x 56 x 23 cm
- Material: galvanisierter, pulverbeschichteter Stahlrahmen, PVC
- Maximale Tragkraft: 50 Kg

KB6-1A701-KID-78-B

178,00 €

UVP: inkl. gesetzlicher 19% MwSt.;
Versand (exkl. MwSt.): DHL
DEU 14,95 €; AUT 19,00 €; LUX 19,00 €

Transportwagen für Stapelliegen

Mit dem Bettwagen können Sie mühelos 10 stapelbare Betten in Ihrem Raum transportieren. Dies erleichtert das Aufstellen der kleinen Betten zur Schlafenszeit und das ordentliche Verstauen nach den Schlafstunden, um Platz zu sparen.

Die Länge des Wagens ist verstellbar. Zwei der Räder sind mit Feststellbremsen ausgestattet, um während der Nutzung Stabilität zu gewährleisten.

- Maße (L/B/H): 110 x 62 x 11 cm
- Material: galvanisierter, pulverbeschichteter Stahlrahmen, Rollen aus Stahl mit Gummi-Bereifung

KB6-705-BS-78-A

119,00 €

UVP: inkl. gesetzlicher 19% MwSt.;
Versand (exkl. MwSt.): DHL
DEU 9,95 €; AUT 19,00 €; LUX 19,00 €

Stapelliegen – 140 cm 2er Set

- Maße (L/B/H): 140 x 56 x 23 cm
- Material: galvanisierter, pulverbeschichteter Stahlrahmen, PVC
- Maximale Tragkraft: 50 Kg

KB6-1A702-KID-78-B

178,00 €

UVP: inkl. gesetzlicher 19% MwSt.;
Versand (exkl. MwSt.): DHL
DEU 29,00 €; AUT 39,00 €; LUX 39,00 €

die Länge des Wagens ist einstellbar



Kleiner Kriechtunnel mit Spiegel und Matte

- Maße (L/B/H): 83 x 68 x 59 cm
- Material: Pappel-Multiplex mit Melaminbeschichtung in Ahorn-Optik, Bodenmatte aus PU-Schaumstoff mit Bezug aus PVC, Seitenscheibe und Spiegel aus Polycarbonat

KB1-GM014-V02-83-A

395,00 €

UVP: inkl. gesetzlicher 19% MwSt.;
Versand (exkl. MwSt.): DHL
DEU 39,00 €; AUT 59,00 €; LUX 59,00 €



NEU

SEEGRAS-MATERIALKÖRBE



Seegras-Materialkörbe, Set aus 12

- Maße (L/B/H): 25 x 22 x 14 cm
- Material: Seegras, Metall

Diese großen Körbe, gefertigt aus langlebigen Metallstangen, die mit Seegras umwickelt sind, bieten effiziente Aufbewahrungslösungen und verleihen gleichzeitig einen Hauch von natürlichem Charme.

KB1-TR009-B



129,00 €

UVP: inkl. gesetzlicher 19% MwSt.;
Versand (exkl. MwSt.): DHL
DEU 9,95 €; AUT 19,00 €; LUX 19,00 €

WICKELSTATION MIT TREPPE



Wickelstation mit Treppe

Entdecken Sie die vielseitige Wickelstation mit Treppe, die speziell für den Einsatz in Kindertagesstätten konzipiert wurde. Diese Wickelstation bietet nicht nur eine komfortable Wickelfläche, sondern auch ausreichend Stauraum mit 9 kleinen Boxen und 6 großen Boxen. Die Treppe kann wahlweise auf der linken oder rechten Seite montiert werden und ist mit einem Seitengeländer ausgestattet, um maximale Sicherheit zu gewährleisten. Bei Nichtgebrauch kann die Treppe platzsparend in der Station verstaut und bei Bedarf einfach herausgezogen werden.

Diese Wickelstation ist TÜV-geprüft und garantiert höchste Sicherheit und Qualität. Der einfache Selbstaufbau ermöglicht eine schnelle und unkomplizierte Inbetriebnahme.

- Material: Pappel-Multiplex, Melaminharz-Beschichtung in Ahorn-Optik, PU-Schaum mit einem PVC-Bezug

Wickelstation – Version A

Gesamtmaße: 134 x 90 x 115 cm
 Höhe der Wickelfläche: 89 cm
 Höhe der Rückwand: 25 cm
 Maße der Fächerreihen: 26 x 90 x 82 cm
 Maße der Wickelauflage: 80 x 90 x 25 cm

KB1-DG023-30-A

TÜV-geprüft und einfach aufzubauen

10 JAHRE GARANTIE

PRODUKT VIDEO



Treppe wahlweise links oder rechts montierbar





NEU

Treppe
wahlweise links
oder rechts
montierbar

Wickelstation – Version B

Gesamtmaße: 134 x 90 x 115 cm
 Höhe der Wickelfläche: 89 cm
 Höhe der Rückwand: 25 cm
 Maße der Fächerreihen: 26 x 90 x 82 cm
 Maße der Wickelauflage: 80 x 90 x 25 cm

KB1-DG024-30-A

**PRODUKT
VIDEO**



1.995,00 €

UVP: inkl. gesetzlicher 19% MwSt.;
 Versand (exkl. MwSt.): DHL
 DEU 95,00 €; AUT 125,00 €; LUX 150,00 €

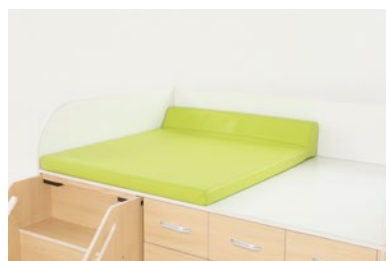

Wickelstation – Version C

Gesamtmaße: 190 x 90 x 115 cm
 Höhe der Treppe: 88 cm
 Breite der Treppe: 52 cm
 Ausziehlänge der Treppe: 55 cm
 Tiefe der Wickelfläche: 88 cm
 Höhe der Rückwand der Wickelfläche: 25 cm

KB1-DG025-30-A



2.295,00 €

UVP: inkl. gesetzlicher 19% MwSt.;
 Versand (exkl. MwSt.): DHL
 DEU 110,00 €; AUT 150,00 €; LUX 170,00 €

**PRODUKT
VIDEO**





10 JAHRE
GARANTIE

Getränkewagen

Getränkewagen mit Platz für zwei große Getränkespender und reichlich Stauraum für viele Becher und Tassen. Mittels der seitlich angebrachten Griffe und den leichten und leisen Rollen lässt sich der Getränkewagen mühelos an die gewünschte Stelle bewegen. Mit 4 Rollen mit Feststellbremse.

- Material: Pappel-Multiplex mit Melaminbeschichtung, Ahorn-Optik
- Maße (L/B/H): 89 x 39 x 83 cm

KB1-GM005-A

329,00 €

UVP: inkl. gesetzlicher 19% MwSt.;
Versand (exkl. MwSt.): DHL
DEU 14,95 €; AUT 29,00 €; LUX 29,00 €

3D
ANIMATION





TEPPICHE

SPIELTEPPICH „BLÄTTER“



Spielteppich „Blätter“

Dieser oval geformte, niedliche und einzigartige Spielteppich ist groß genug, um interaktive Spiele zwischen Erziehern und Kindern zu ermöglichen. Die grünen Blätter und die Farben mit niedriger Sättigung fördern die Konzentration der Kinder. Der Teppich ist sauber gesäumt und mit einer rutschfesten Unterseite ausgestattet, um eine sichere Spielfläche zu gewährleisten.

- Maße (L/B): 300 x 200 cm
- Teppichdicke: 6 mm
- Material: 100% Polyamid

KB3-DT345B

329,00 €

UVP: inkl. gesetzlicher 19% MwSt.;
Versand (exkl. MwSt.): DHL
DEU 29,00 €; AUT 39,00 €; LUX 39,00 €



SPIELTEPPICH „BLUMENWIESE“

Spielteppich „Blumenwiese“

Blumen in verschiedenen Farben sowie Muster von Bienen und Schmetterlingen präsentieren eine lebendige Gartenszene. Führen Sie kleine Kinder an Wissen heran, wie zum Beispiel das Honigmachen der Bienen, und erweitern Sie ihren Horizont.

Unser Teppich verfügt über eine rutschfeste Unterseite. Dies sorgt dafür, dass er auch während der aktivsten Spielzeit sicher an seinem Platz bleibt. Er ist sowohl phthalatfrei als auch flammhemmend.

- Maße (Durchmesser): 200 cm
- Teppichdicke: 6 mm
- Material: 100% Polyamid

KB3-DT3027

239,00 €

UVP: inkl. gesetzlicher 19% MwSt.;
Versand (exkl. MwSt.): DHL
DEU 29,00 €; AUT 39,00 €; LUX 39,00 €





Viertelkreis-Spielteppich „Blätter“

Der Viertelkreis-Teppich eignet sich perfekt für Ecken und verwandelt wenig genutzte Flächen in Spielbereiche für Kinder. Unser Teppich verfügt über eine rutschfeste Unterseite, die dafür sorgt, dass er sicher an seinem Platz bleibt. Er besticht durch seine erstklassige Qualität: Er ist nicht nur langlebig, sondern auch frei von Phthalaten und flammhemmend, was die Sicherheit und das Wohlbefinden der Kleinen gewährleistet.

- Maße (L/B): 200 x 200 cm
- Teppichdicke: 6 mm
- Material: 100% Polyamid

KB3-DT332B

249,00 €

UVP: inkl. gesetzlicher 19% MwSt.;
Versand (exkl. MwSt.): DHL
DEU 29,00 €; AUT 39,00 €; LUX 39,00 €





L 200 cm

B 150 cm

Bauernhof-Spielteppich

Der bezaubernde Bauernhof-Spielteppich mit verschiedenen Bauernhoftieren und -szenen ist perfekt, um die Fantasie der Kinder anzuregen. Er ist eine ausgezeichnete Wahl für eine gemütliche Spielecke, in der Kinder sich in kreatives Geschichtenerzählen und Tierabenteuer vertiefen können. Dieser Teppich besteht aus phthalatfreiem und flammhemmendem Material und bietet eine hohe Haltbarkeit.

- Maße (L/B): 200 x 150 cm
- Teppichdicke: 6 mm
- Material: 100% Polyamid

KB3-DT340B

195,00 €

UVP: inkl. gesetzlicher 19% MwSt.;
 Versand (exkl. MwSt.): DHL
 DEU 29,00 €; AUT 39,00 €; LUX 39,00 €



Sorgfältig bearbeitete Kanten



Anti-Rutsch-Unterlage





Zoo-Spielteppich

Dieser Spielteppich ist nicht nur ein Bodenbelag, sondern eine Leinwand für Abenteuer. Die ansprechende Zoo-Landschaft mit einer Vielzahl von Wildtieren ist perfekt, um fantasievolles Spielen zu fördern. Ob Safari-Abenteuer oder das Erstellen von Geschichten mit Tierfiguren, dieser Teppich bietet die ideale Grundlage für Kreativität.

Der Teppich ist auf allen Seiten sauber gesäumt und verfügt über eine rutschfeste Unterseite, die ihn sicher an seinem Platz hält. Hergestellt aus phthalatfreiem und flammhemmendem Material, erfüllt unser Teppich hohe Qualitätsstandards.

- Maße (L/B): 200 x 150 cm
- Teppichdicke: 6 mm
- Material: 100% Polyamid

KB3-DT338B

195,00 €

UVP: inkl. gesetzlicher 19% MwSt.;
Versand (exkl. MwSt.): DHL
DEU 29,00 €; AUT 39,00 €; LUX 39,00 €





Stadtplan-Spielteppich

Dieser rechteckige Teppich zeigt eine lebendige Stadtlandschaft mit Straßen, Gebäuden und Wegen und schafft eine ansprechende Spielumgebung. Er ist perfekt, um fantasievolles Spielen mit Spielzeugautos, Lastwagen und mehr zu fördern. Außerdem ist er ein hervorragendes Werkzeug, um kleinen Kindern Verkehrsregeln und Verkehrssicherheit beizubringen. Wir legen großen Wert auf hochwertige Teppiche, die sorgfältig mit sauberen Kanten verarbeitet sind. Unser Produkt ist zudem phthalatfrei und flammhemmend und verfügt über eine rutschfeste Unterseite.

- Maße (L/B): 240 x 200 cm
- Teppichdicke: 6 mm
- Material: 100% Polyamid

KB3-DT3002



249,00 €

UVP: inkl. gesetzlicher 19% MwSt.;
 Versand (exkl. MwSt.): DHL
 DEU 29,00 €; AUT 39,00 €; LUX 39,00 €

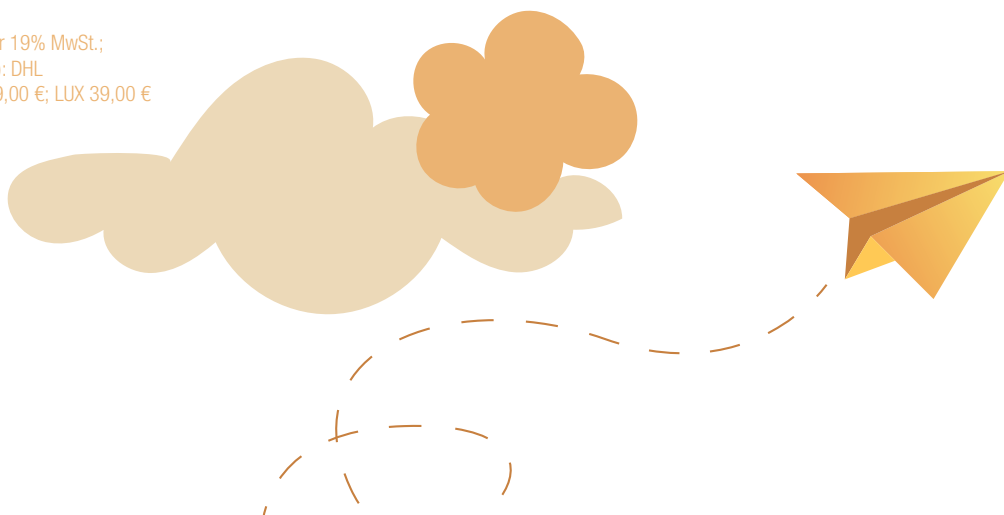

RUNDER BODENTEPPICH

Dieser einfarbige Teppich schafft eine ruhige und einfache Ecke – wählen Sie aus einer Reihe beruhigender Farben. Der Teppich ist mit einer rutschfesten Rückseite ausgestattet, die dafür sorgt, dass er auch bei aktivem Spielen sicher an seinem Platz bleibt. Dank seines phthalatfreien und flammhemmenden Materials erfüllt der Teppich die höchsten Sicherheitsstandards für den Einsatz im Kindergarten.

- Material: 100% Polyamid
- Maße (Durchmesser): 200 cm
- Teppichdicke: 6 mm

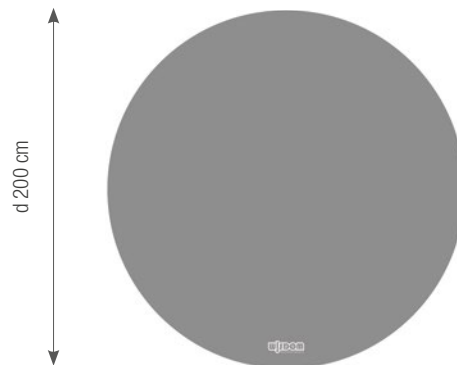

Runder Teppich –
Grau – 200 cm

KB3-DT330B-95

229,00 €

UVP: inkl. gesetzlicher 19% MwSt.;
Versand (exkl. MwSt.): DHL
DEU 29,00 €; AUT 39,00 €; LUX 39,00 €

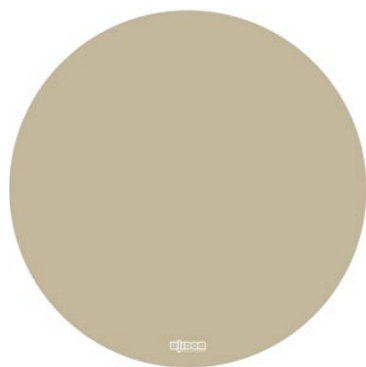

Runder Teppich –
Beige – 200 cm

KB3-DT330B-96

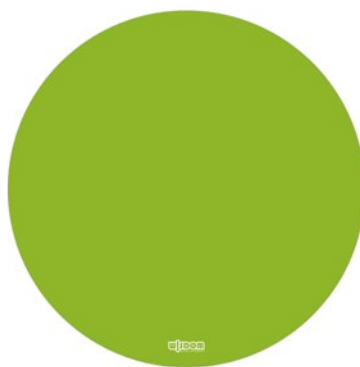

Runder Teppich –
Grün – 200 cm

KB3-DT330B-98

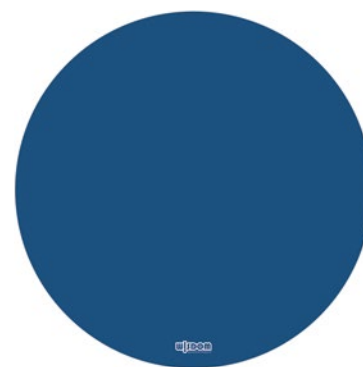

Runder Teppich –
Blau – 200 cm

KB3-DT330B-97

279 €

UVP: inkl. gesetzlicher 19% MwSt.;
Versand (exkl. MwSt.): DHL
DEU 29,00 €; AUT 39,00 €; LUX 39,00 €



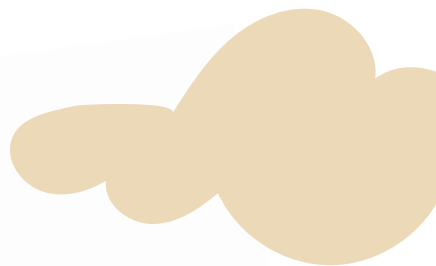

NEU

Polygonaler Teppich „See“

- Maße (L/B): 220 x 130 cm
- Teppichdicke: 6 mm
- Material: 100% Polyamid

KB3-DT347B

195,00 €

UVP: inkl. gesetzlicher 19% MwSt.;
Versand (exkl. MwSt.): DHL
DEU 29,00 €; AUT 39,00 €; LUX 39,00 €



Sorgfältig bearbeitete Kanten

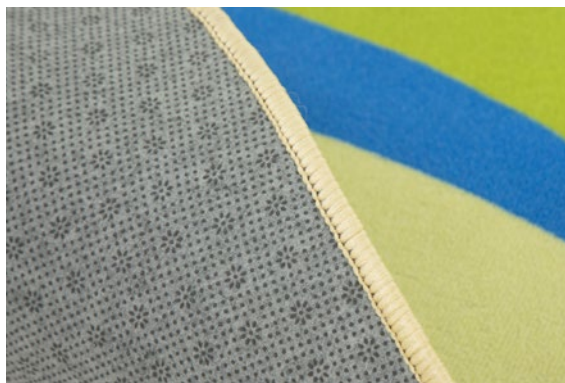

Anti-Rutsch-Unterlage





RECHTECKIGER BODENTEPPICH

phthalatfreies und schwer entflammables Material

Zwei große quadratische Teppiche in schlichter Farbgebung reduzieren die Farbinterferenzen in Kindergärten. Diese Teppiche bieten langanhaltende Haltbarkeit und Komfort und verhindern dank ihrer rutschfesten Rückseite versehentliche Ausrutscher und Stolperfallen.

Die Kanten des Teppichs sind sauber verarbeitet, was das Gesamtbild verbessert und ein Ausfransen verhindert. Hergestellt aus phthalatfreiem und flammhemmendem Material.



Rechteckiger Teppich – Grau

- Maße (L/B): 240 x 200 cm
- Teppichdicke: 6 mm
- Material: 100% Polyamid

KB3-DT331B-95

229,00 €

UVP: inkl. gesetzlicher 19% MwSt.;
Versand (exkl. MwSt.): DHL
DEU 29,00 €; AUT 39,00 €; LUX 39,00 €



Rechteckiger Teppich – Beige

- Maße (L/B): 240 x 200 cm
- Teppichdicke: 6 mm
- Material: 100% Polyamid

KB3-DT331B-96

229,00 €

UVP: inkl. gesetzlicher 19% MwSt.;
Versand (exkl. MwSt.): DHL
DEU 29,00 €; AUT 39,00 €; LUX 39,00 €



10 JAHRE
GARANTIE

MÖBELSERIE OWLAF



DAS IST OWLAF



OwlaF – unsere Möbelserie

OwlaF wurde speziell für den Einsatz in der Kinderbetreuung entworfen. Seine moderne Form, die superstabile, langlebige Konstruktion und die Auswahl pflegeleichter, nachhaltiger Material, werden den heutigen Anforderungen an Kindermöbeln gerecht.



DIN EN 1729 getestet und zertifiziert.

Zum Online-Shop
cartun-shop.de

10 JAHRE
GARANTIE



Kunststoff-Gleiter schonen den Boden
und vermeiden Kratzer



Abgerundete Ecken und Kanten
vermeiden Verletzungen



Ahorn-Optik

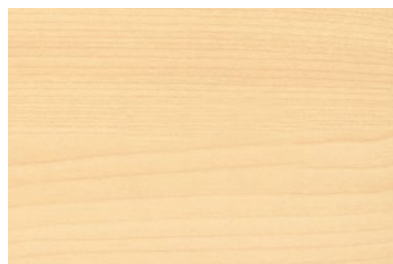

MUSTERSTUHL OWLAF



MUSTER

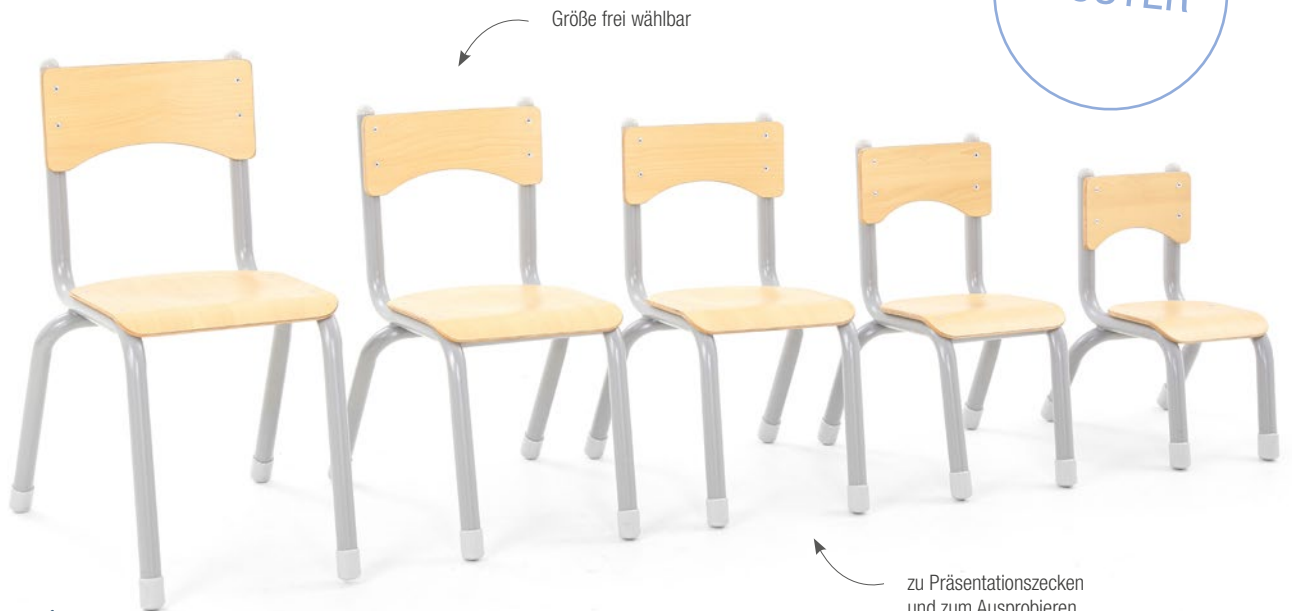

Muster-Stuhl – Größe frei wählbar

MUSTERSTUHL

- Material: Pappel-Multiplex (11 mm), Ahorn-Optik
- pulverbeschichtete Stahlrohr-Unterkonstruktion:
Durchmesser: 32 mm
- Sitzhöhe: 26 cm / 31 cm / 35 cm / 38 cm / 43 cm
- getestet und sicher nach DIN EN 1729

49 €*
*

Versand (exkl. MwSt.): DHL
DEU 9,95 €; AUT 12,90 €; LUX 12,90 €

* Für den Musterstuhl erfolgt die Berechnung
einer Aufwandsentschädigung in Höhe von 49 EUR, zzgl. MwSt.,
Bestellbar jeweils begrenzt auf 1 Stück je Stuhl.

10 JAHRE
GARANTIE





Muster-Tisch – Modell frei wählbar

- Material: Spanplatte (28 mm), Ahorn-Optik,
- Kantenschutz: Kunststoff
- höhenverstellbare Metallbeine
- auch verfügbar mit besonders strapazierbarer HPL-Oberfläche (High Pressure Laminate)
- getestet und sicher nach DIN EN 1729

* Für den Mustertisch erfolgt die Berechnung einer Aufwandsentschädigung in Höhe von 99 EUR, zzgl. MwSt., Bestellbar jeweils begrenzt auf 1 Stück je Tisch.

MUSTERTISCH

99 €*
 * inkl. MwSt.

Versand (exkl. MwSt.): DHL
 DEU 39,95 €; AUT 59,00 €; LUX 59,00 €

Sonderfall: Tisch rund, 120 cm
 Versand (exkl. MwSt.): Stückgut via Spedition
 DEU 95,00 €; AUT 110,00 €; LUX 135,00 €

MUSTER-TISCH OWLAF

MUSTER

zu Präsentationszwecken
 und zum Ausprobieren



STAPELBARE STÜHLE

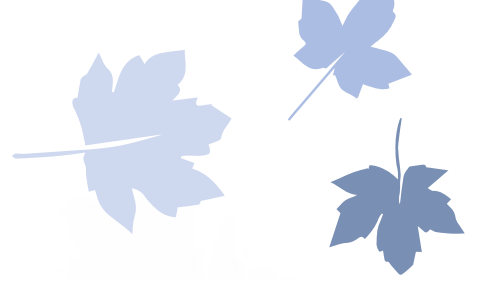

4 STÜCK
STAPELBAR

von jeder Stuhlgröße können
bis zu 4 Stühle gestapelt werden

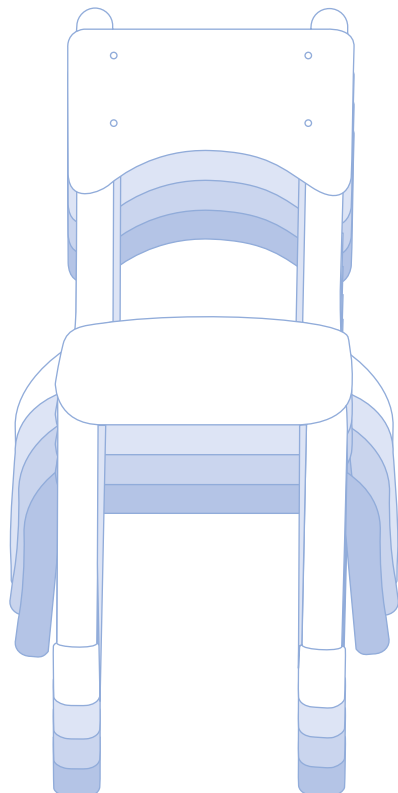
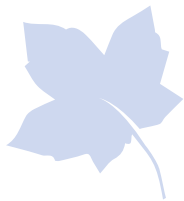



Stuhl Owlaf

- Material: Pappel-Multiplex (11 mm), Ahorn-Optik
- pulverbeschichtete Stahlrohr-Unterkonstruktion:
Durchmesser: 32 mm
- Sitzhöhe: 26 cm / 31 cm / 35 cm / 38 cm / 43 cm



STUHLSERIE OWLAF



Kunststoff-Gleiter schonen den Boden und vermeiden Kratzer

die Stärke der Rückenlehne und Sitzfläche beträgt: 11 mm

pulverbeschichtetes Stahlrohr mit einem Durchmesser von 32 mm





- Sitzhöhe: 26 cm
- 4 Stück/Karton – Preis pro Stück

KB5-DG26-64-A

69,00 €

UVP: inkl. gesetzlicher 19% MwSt.;
Versand (exkl. MwSt.): DHL
DEU 9,95 €; AUT 12,90 €; LUX 12,90 €



- Sitzhöhe: 31 cm
- 4 Stück/Karton – Preis pro Stück

KB5-DG31-64-A

79,00 €

UVP: inkl. gesetzlicher 19% MwSt.;
Versand (exkl. MwSt.): DHL
DEU 9,95 €; AUT 12,90 €; LUX 12,90 €



- Sitzhöhe: 35 cm
- 4 Stück/Karton – Preis pro Stück

KB5-DG35-64-A

89,00 €

UVP: inkl. gesetzlicher 19% MwSt.;
Versand (exkl. MwSt.): DHL
DEU 9,95 €; AUT 12,90 €; LUX 12,90 €



- Sitzhöhe: 38 cm
- 4 Stück/Karton – Preis pro Stück

KB5-DG38-64-A

99,00 €

UVP: inkl. gesetzlicher 19% MwSt.;
Versand (exkl. MwSt.): DHL
DEU 9,95 €; AUT 12,90 €; LUX 12,90 €



- Sitzhöhe: 43 cm
- 4 Stück/Karton – Preis pro Stück

KB5-DG43-64-A

120,00 €

UVP: inkl. gesetzlicher 19% MwSt.;
Versand (exkl. MwSt.): DHL
DEU 12,95 €; AUT 19,00 €; LUX 19,00 €



abgerundete Ecken
und Kanten

Ahorn-Optik



TISCHSERIE OWLAF



Tischserie Owlaf

Robuste Tische ohne Ecken und Kanten. Unsere Tischserie Owlaf bietet eine Vielzahl an Kombinationsmöglichkeiten für jeden Gruppenraum. Die höhenverstellbaren Tischbeine bieten Flexibilität auch bei altersheterogenen Gruppen. Abgerundete Ecken und ein Kantenschutz sorgen für ungetrübten Spiel- und Lernspaß.

Die Tische sind auch verfügbar mit besonders strapazierbarer HPL-Oberfläche (High Pressure Laminate).



DIN EN 1729 getestet und zertifiziert.



abgerundete Ecken und Kanten mit Kunststoffschutz umrandet

Ahorn-Optik



HÖHENVERSTELL- BARE TISCHE



Durchschnittliche Größe von
Kindern (ohne Schuhe) in cm

Körpergröße: 146 – 176,5 cm
Tischhöhe: 71 cm
Sitzhöhe: 43 cm

Körpergröße: 133 – 159 cm
Tischhöhe: 64 cm
Sitzhöhe: 38 cm

Körpergröße: 119 – 142 cm
Tischhöhe: 59 cm
Sitzhöhe: 35 cm

Körpergröße: 108 – 121 cm
Tischhöhe: 53 cm
Sitzhöhe: 31 cm

Körpergröße: 93 – 116 cm
Tischhöhe: 46 cm
Sitzhöhe: 26 cm

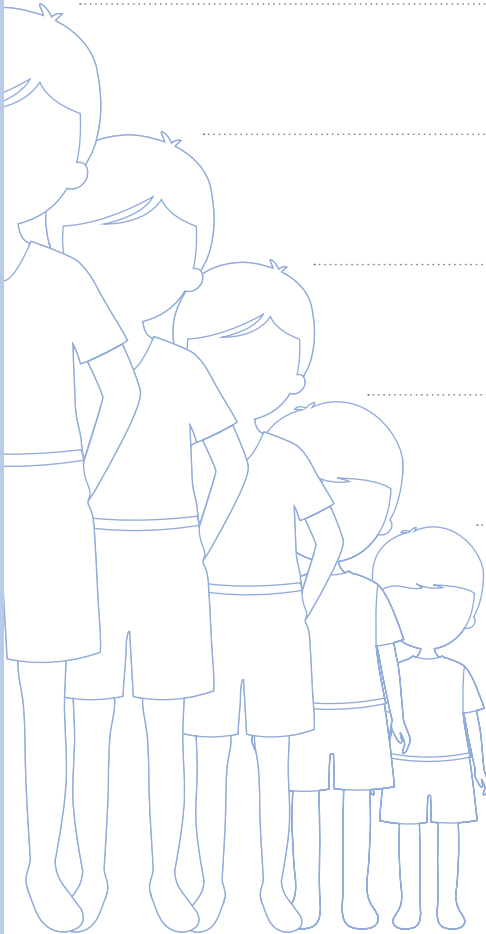

schnell und einfach die
Tischhöhe einstellen



höhenverstellbar in 5 Stufen

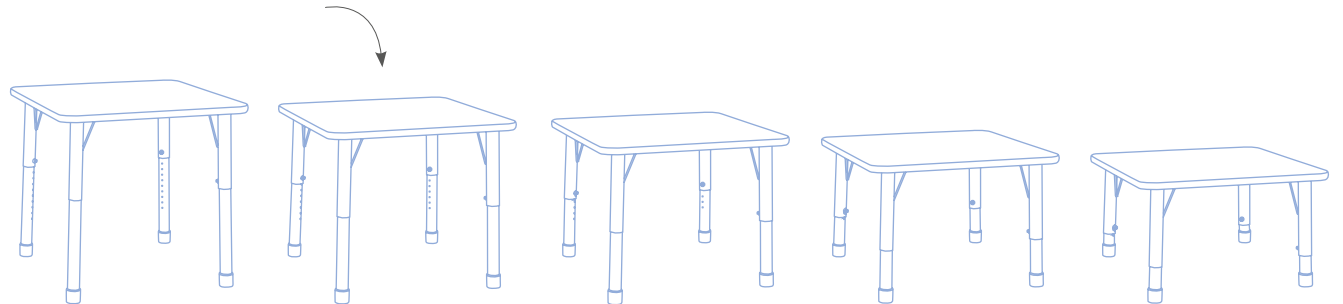

Tisch Owlaf, quadratisch

Material: Spanplatte (28 mm), Ahron-Optik, Kantenschutz: Kunststoff, höhenverstellbare Metallbeine

- Maße (L/B): 75 x 75 cm
- Höhe (H): 46 – 71 cm

- Spanplatte mit MELAMIN-Beschichtung

KB4-T013T-A-SET

229,00 €

UVP: inkl. gesetzlicher 19% MwSt.;
Versand (exkl. MwSt.): DHL Sperrgut
DEU 39,95 €; AUT 59,00 €; LUX 59,00 €



- Spanplatte mit HPL-Oberfläche (High Pressure Laminate)

KB4-T013TL-A-SET

249,00 €

UVP: inkl. gesetzlicher 19% MwSt.;
Versand (exkl. MwSt.): DHL Sperrgut
DEU 39,95 €; AUT 59,00 €; LUX 59,00 €



Tische auch verfügbar mit besonders strapazierbarer HPL-Oberfläche

3D ANIMATION



Kunststoff-Gleiter schonen den Boden und vermeiden Kratzer

10 JAHRE
GARANTIE

3D
ANIMATION

Tische auch verfügbar mit
besonders strapazierbarer
HPL-Oberfläche



Tisch Owlaf, rechteckig 60 cm breit

Material: Spanplatte (28 mm), Ahorn-Optik, Kantenschutz:
Kunststoff, höhenverstellbare Metallbeine

- Maße (L/B): 120 x 60 cm
- Höhe (H): 46 – 71 cm

- Spanplatte mit MELAMIN-Beschichtung

KB4-T014T-A-SET

- Spanplatte mit HPL-Oberfläche (High Pressure Laminate)

KB4-T014TL-A-SET

259,00 €

UVP: inkl. gesetzlicher 19% MwSt.;
Versand (exkl. MwSt.): DHL Sperrgut
DEU 39,95 €; AUT 59,00 €; LUX 59,00 €

239,00 €

UVP: inkl. gesetzlicher 19% MwSt.;
Versand (exkl. MwSt.): DHL Sperrgut
DEU 39,95 €; AUT 59,00 €; LUX 59,00 €

schnell und einfach die
Tischhöhe einstellen



höhenverstellbar



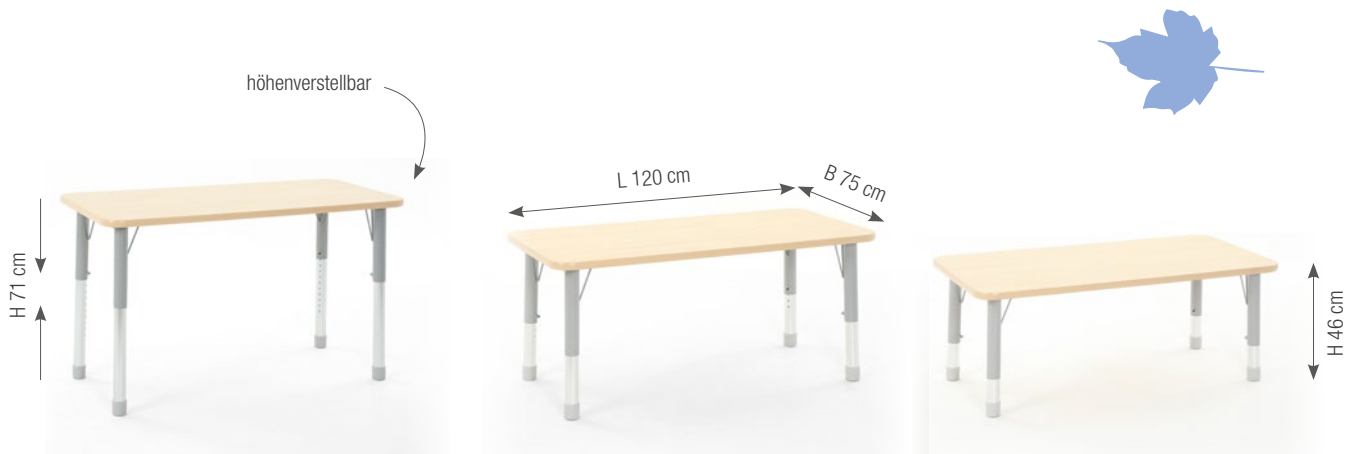

Tisch Owlaf, rechteckig 75 cm breit

Material: Spanplatte (28 mm), Ahorn-Optik, Kantenschutz:
Kunststoff, höhenverstellbare Metallbeine

- Maße (L/B): 120 x 75 cm
- Höhe (H): 46 – 71 cm
- PVC-Kantenschutz

- Spanplatte mit MELAMIN-Beschichtung

KB4-T019T-A-SET

269,00 €

UVP: inkl. gesetzlicher 19% MwSt.;
Versand (exkl. MwSt.): DHL Sperrgut
DEU 39,95 €; AUT 59,00 €; LUX 59,00 €

- Spanplatte mit HPL-Oberfläche (High Pressure Laminate)

KB4-T019TL-A-SET

289,00 €

UVP: inkl. gesetzlicher 19% MwSt.;
Versand (exkl. MwSt.): DHL Sperrgut
DEU 39,95 €; AUT 59,00 €; LUX 59,00 €

Zum Online-Shop
cartun-shop.de



Tische auch verfügbar mit
besonders strapazierbarer
HPL-Oberfläche



10 JAHRE
GARANTIE

Tische auch verfügbar mit
besonders strapazierbarer
HPL-Oberfläche

3D
ANIMATION



Tisch Owlaf, rund

Material: Spanplatte (28 mm), Ahorn-Optik, Kantenschutz:
Kunststoff, höhenverstellbare Metallbeine

- Durchmesser (D): 120 cm
- Höhe (H): 46 – 71 cm

- Spanplatte mit MELAMIN-Beschichtung

KB4-T016T-A-SET

- Spanplatte mit HPL-Oberfläche (High Pressure Laminate)

KB4-T016TL-A-SET

299,00 €

UVP: inkl. gesetzlicher 19% MwSt.;
Versand (exkl. MwSt.): Stückgut via Spedition
DEU 70,00 €; AUT 85,00 €; LUX 110,00 €

339,00 €

UVP: inkl. gesetzlicher 19% MwSt.;
Versand (exkl. MwSt.): Stückgut via Spedition
DEU 70,00 €; AUT 85,00 €; LUX 110,00 €



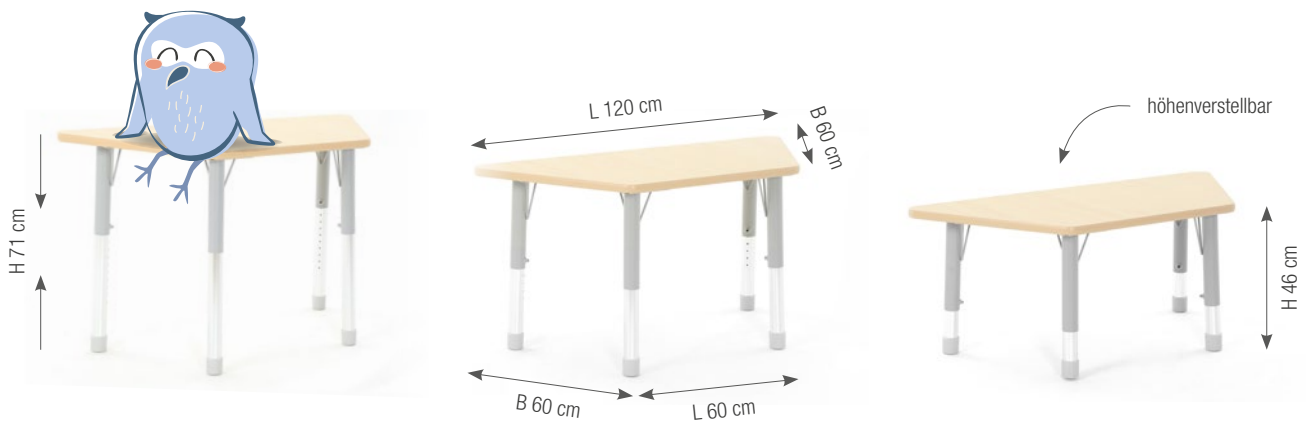

Tisch Owlaf, trapezförmig

Material: Spanplatte (28 mm), Ahorn-Optik, Kantenschutz: Kunststoff, höhenverstellbare Metallbeine

- Maße (L/B): 120 x 60 cm / 60 x 60 cm
- Höhe (H): 46 – 71 cm

- Spanplatte mit MELAMIN-Beschichtung

KB4-T015T-A-SET

239,00 €

UVP: inkl. gesetzlicher 19% MwSt.;
Versand (exkl. MwSt.): DHL Sperrgut
DEU 39,95 €; AUT 59,00 €; LUX 59,00 €



- Spanplatte mit HPL-Oberfläche (High Pressure Laminate)

KB4-T015TL-A-SET

259,00 €

UVP: inkl. gesetzlicher 19% MwSt.;
Versand (exkl. MwSt.): DHL Sperrgut
DEU 39,95 €; AUT 59,00 €; LUX 59,00 €

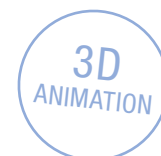

10 JAHRE
GARANTIE



3D

RAUMPLANUNG UND GESTALTUNG FÜR KINDERGÄRTEN

Wir sind Ihr verlässlicher Partner, wenn es darum geht, eine inspirierende, sichere und funktionale Umgebung für Kinder zu schaffen. Mehr erfahren?

➔ Seite 8



✓ BERATUNG ✓ PLANUNG ✓ 3D-VISUALISIERUNG



 **Produktvideos**
im Cartun
YouTube-Kanal!

10 JAHRE
GARANTIE



STUHLSERIE OLE

Die Stuhlserie „Ole“ ist die ideale Wahl für Kindergärten und Kinderkrippen und bietet genau das, was Kinder und Erzieher benötigen: Stabilität, Komfort und Flexibilität. Das durchdachte Design der Stühle vereint ansprechende Optik und Funktionalität, damit sich die Kleinen rundum wohlfühlen.

Jeder Stuhl der Serie „Ole“ wird aus hochwertigem Pappel-Multiplex gefertigt und mit einer robusten Melaminbeschichtung in ansprechender Ahorn-Optik versehen. Diese Kombination macht die Stühle nicht nur leicht, sondern auch stabil und langlebig, selbst bei täglicher intensiver Nutzung.

Zum leichteren Transport verfügt jeder Stuhl in der Rückenlehne über einen praktischen Handgriff. Zudem sind alle Stühle mit Kunststoffgleitern an den Beinen ausgestattet, um Kratzer auf Böden zu vermeiden und die Beweglichkeit zu erhöhen.

Die Stuhlserie „Ole“ kombiniert auf hervorragende Weise Form und Funktionalität, um den Anforderungen moderner, kinderfreundlicher Einrichtungen gerecht zu werden.



MUSTER

Stuhlserie – Ole

- Sitzhöhe: 18 cm / 21 cm / 26 cm / 31 cm / 35 cm / 38 cm
- Material: Pappel-Multiplex (11 mm), Ahorn-Optik
- Armlehnen & Stopper: zusätzlicher Komfort & Sicherheit, aber nicht stapelbar
- Geprüft nach DIN EN 1729

* Für den Musterstuhl erfolgt die Berechnung einer Aufwandsentschädigung in Höhe von 49 EUR, zzgl. MwSt., Bestellbar jeweils begrenzt auf 1 Stück je Stuhl.

MUSTERSTUHL

49 €*
* inkl. MwSt.

Versand (exkl. MwSt.): DHL
DEU 9,95 €; AUT 12,90 €; LUX 12,90 €





- Sitzhöhe: 18 cm
- Mit oder ohne Stopper und Armlehne
- 4 Stück/Karton – Preis pro Stück
- Hinweis: Nicht stapelbar

mit Armlehne ohne Stopper

KB5-AZ18-30

79,00 €



- Sitzhöhe: 21 cm
- Mit oder ohne Stopper und Armlehne
- 4 Stück/Karton – Preis pro Stück
- Hinweis: Nicht stapelbar

mit Armlehne ohne Stopper

KB5-AZ21-30

79,00 €



- Sitzhöhe: 26 cm
- Mit oder ohne Armlehne
- 4 Stück/Karton – Preis pro Stück
- Hinweis: Version mit Armlehne nicht stapelbar

ohne Armlehne

KB5-AZ26-30

79,00 €

mit Armlehne mit Stopper

KB5-AZ1A18-30

89,00 €

UVP: inkl. gesetzlicher 19% MwSt.;
Versand (exkl. MwSt.): DHL
DEU 9,95 €; AUT 19,00 €; LUX 19,00 €

mit Armlehne mit Stopper

KB5-AZ1A21-30

89,00 €

UVP: inkl. gesetzlicher 19% MwSt.;
Versand (exkl. MwSt.): DHL
DEU 9,95 €; AUT 19,00 €; LUX 19,00 €

mit Armlehne

KB5-AZF26-30

89,00 €

UVP: inkl. gesetzlicher 19% MwSt.;
Versand (exkl. MwSt.): DHL
DEU 9,95 €; AUT 19,00 €; LUX 19,00 €



Stapelbar



- Sitzhöhe: 31 cm
- 4 Stück/Karton – Preis pro Stück

KB5-AZ31-30

79,00 €

UVP: inkl. gesetzlicher 19% MwSt.;
Versand (exkl. MwSt.): DHL
DEU 9,95 €; AUT 19,00 €; LUX 19,00 €



Praktischer Griff



- Sitzhöhe: 35 cm
- 4 Stück/Karton – Preis pro Stück

KB5-AZ35-30

89,00 €

UVP: inkl. gesetzlicher 19% MwSt.;
Versand (exkl. MwSt.): DHL
DEU 9,95 €; AUT 19,00 €; LUX 19,00 €



- Sitzhöhe: 38 cm
- 4 Stück/Karton – Preis pro Stück

KB5-AZ38-30

99,00 €

UVP: inkl. gesetzlicher 19% MwSt.;
Versand (exkl. MwSt.): DHL
DEU 9,95 €; AUT 19,00 €; LUX 19,00 €

HÖHENVERSTELL- BARE TISCHE



Durchschnittliche Größe von
Kindern (ohne Schuhe) in cm

Körpergröße: 146 – 176,5 cm
Tischhöhe: 71 cm
Sitzhöhe: 43 cm

Körpergröße: 133 – 159 cm
Tischhöhe: 64 cm
Sitzhöhe: 38 cm

Körpergröße: 119 – 142 cm
Tischhöhe: 59 cm
Sitzhöhe: 35 cm

Körpergröße: 108 – 121 cm
Tischhöhe: 53 cm
Sitzhöhe: 31 cm

Körpergröße: 93 – 116 cm
Tischhöhe: 46 cm
Sitzhöhe: 26 cm

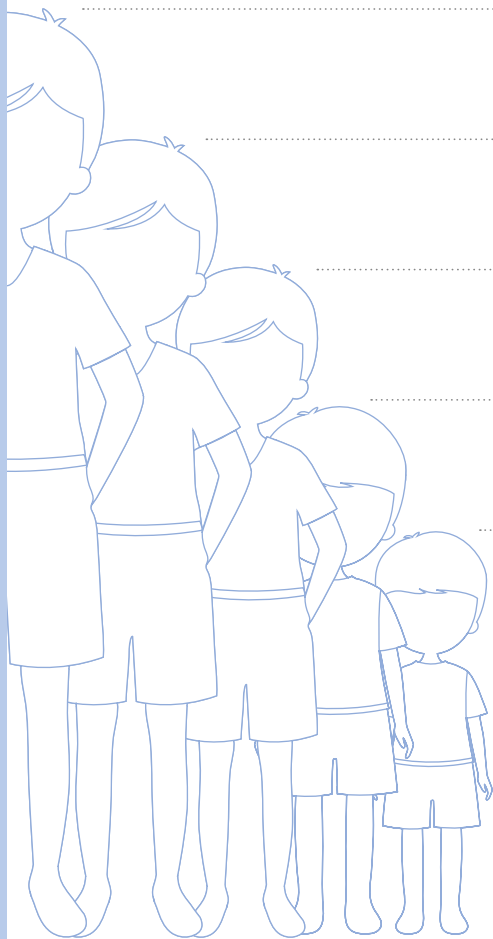

schnell und einfach die
Tischhöhe einstellen



höhenverstellbar in 5 Stufen

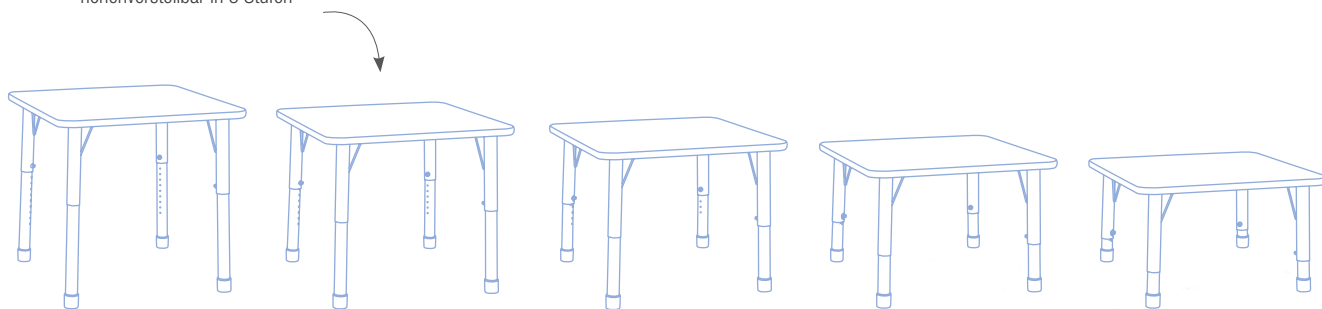

Tisch Owlaf, quadratisch

Material: Spanplatte (28 mm), Ahron-Optik, Kantenschutz:
Kunststoff, höhenverstellbare Metallbeine

- Maße (L/B): 75 x 75 cm
- Höhe (H): 46 – 71 cm

- Spanplatte mit MELAMIN-Beschichtung

KB4-T013T-N-SET

229,00 €

UVP: inkl. gesetzlicher 19% MwSt.;
Versand (exkl. MwSt.): DHL Sperrgut
DEU 39,95 €; AUT 59,00 €; LUX 59,00 €



- Spanplatte mit HPL-Oberfläche (High Pressure Laminate)

KB4-T013TL-N-SET

249,00 €

UVP: inkl. gesetzlicher 19% MwSt.;
Versand (exkl. MwSt.): DHL Sperrgut
DEU 39,95 €; AUT 59,00 €; LUX 59,00 €



Tische auch verfügbar mit
besonders strapazierbarer
HPL-Oberfläche

Kunststoff-Gleiter
schonen den Boden und
vermeiden Kratzer

10 JAHRE
GARANTIE

3D
ANIMATION

Tische auch verfügbar mit
besonders strapazierbarer
HPL-Oberfläche



Tisch Owlaf, rechteckig 60 cm breit

Material: Spanplatte (28 mm), Ahorn-Optik, Kantenschutz:
Kunststoff, höhenverstellbare Metallbeine

- Maße (L/B): 120 x 60 cm
- Höhe (H): 46 – 71 cm

- Spanplatte mit MELAMIN-Beschichtung

KB4-T014T-N-SET

- Spanplatte mit HPL-Oberfläche (High Pressure Laminate)

KB4-T014TL-N-SET

259,00 €

UVP: inkl. gesetzlicher 19% MwSt.;
Versand (exkl. MwSt.): DHL Sperrgut
DEU 39,95 €; AUT 59,00 €; LUX 59,00 €

239,00 €

UVP: inkl. gesetzlicher 19% MwSt.;
Versand (exkl. MwSt.): DHL Sperrgut
DEU 39,95 €; AUT 59,00 €; LUX 59,00 €

schnell und einfach die
Tischhöhe einstellen



höhenverstellbar

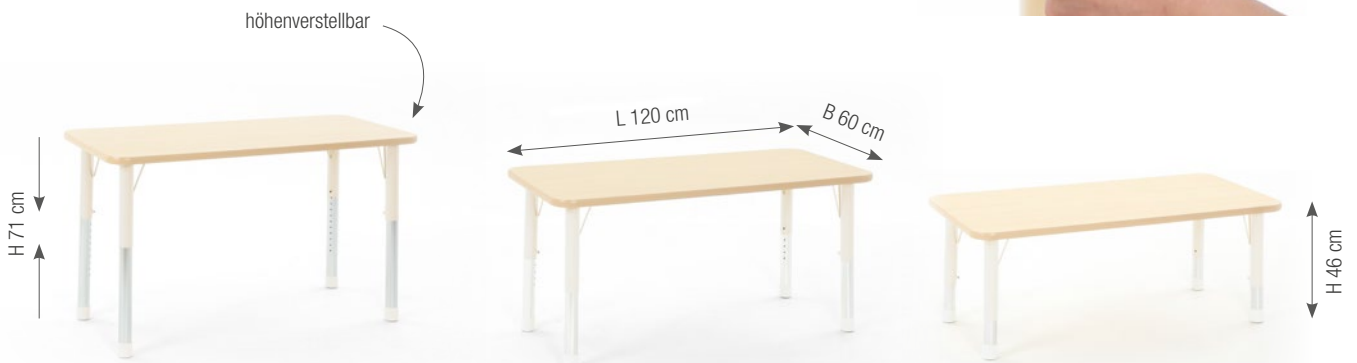

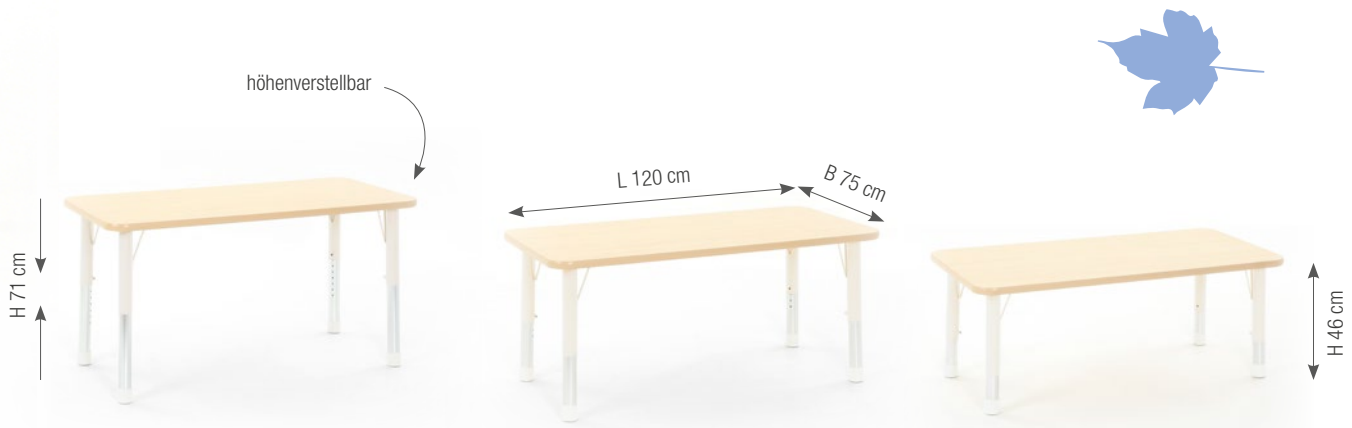

Tisch Owlaf, rechteckig 75 cm breit

Material: Spanplatte (28 mm), Ahorn-Optik, Kantenschutz:
Kunststoff, höhenverstellbare Metallbeine

- Maße (L/B): 120 x 75 cm
- Höhe (H): 46 – 71 cm
- PVC-Kantenschutz

- Spanplatte mit MELAMIN-Beschichtung

KB4-T019T-N-SET

269,00 €

UVP: inkl. gesetzlicher 19% MwSt.;
Versand (exkl. MwSt.): DHL Sperrgut
DEU 39,95 €; AUT 59,00 €; LUX 59,00 €

- Spanplatte mit HPL-Oberfläche (High Pressure Laminate)

KB4-T019TL-N-SET

289,00 €

UVP: inkl. gesetzlicher 19% MwSt.;
Versand (exkl. MwSt.): DHL Sperrgut
DEU 39,95 €; AUT 59,00 €; LUX 59,00 €



Tische auch verfügbar
mit besonders strapazierbarer
HPL-Oberfläche



10 JAHRE
GARANTIE

Tische auch verfügbar mit
besonders strapazierbarer
HPL-Oberfläche



3D
ANIMATION



Tisch Owlaf, rund

Material: Spanplatte (28 mm), Ahorn-Optik, Kantenschutz:
Kunststoff, höhenverstellbare Metallbeine

- Durchmesser (D): 120 cm
- Höhe (H): 46 – 71 cm

- Spanplatte mit MELAMIN-Beschichtung

KB4-T016T-N-SET

- Spanplatte mit HPL-Oberfläche (High Pressure Laminate)

KB4-T016TL-N-SET

299,00 €

UVP: inkl. gesetzlicher 19% MwSt.;
Versand (exkl. MwSt.): Stückgut via Spedition
DEU 70,00 €; AUT 85,00 €; LUX 110,00 €

339,00 €

UVP: inkl. gesetzlicher 19% MwSt.;
Versand (exkl. MwSt.): Stückgut via Spedition
DEU 70,00 €; AUT 85,00 €; LUX 110,00 €



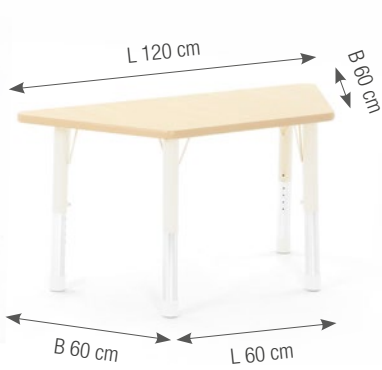

Tisch Owlaf, trapezförmig

Material: Spanplatte (28 mm), Ahorn-Optik, Kantenschutz: Kunststoff, höhenverstellbare Metallbeine

- Maße (L/B): 120 x 60 cm / 60 x 60 cm
- Höhe (H): 46 – 71 cm

- Spanplatte mit MELAMIN-Beschichtung

KB4-T015T-N-SET

239,00 €

UVP: inkl. gesetzlicher 19% MwSt.;
Versand (exkl. MwSt.): DHL Sperrgut
DEU 39,95 €; AUT 59,00 €; LUX 59,00 €



- Spanplatte mit HPL-Oberfläche (High Pressure Laminate)

KB4-T015TL-N-SET

259,00 €

UVP: inkl. gesetzlicher 19% MwSt.;
Versand (exkl. MwSt.): DHL Sperrgut
DEU 39,95 €; AUT 59,00 €; LUX 59,00 €

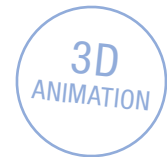

10 JAHRE
GARANTIE



STAPELHOCKER „OLA“



Zum Online-Shop
[cartun-shop.de](https://www.cartun-shop.de)

Stapelhocker „Ola“

Der Stapel-Hocker „Ola“ ist speziell für den Einsatz in Kindertagesstätten entwickelt worden. Mit verschiedenen verfügbaren Sitzhöhen von 26 cm bis 48 cm bietet er eine individuelle Anpassungsmöglichkeit für Kinder jeden Alters. Dank Kunststoff-Gleitern unter den Hockerbeinen ist der Hocker schonend zum Bodenbelag. Zudem ist er stapelbar und damit platzsparend zu verstauen. Mit einer Belastbarkeit von bis zu 100 kg ist der Hocker robust und langlebig. Die Verpackungseinheit umfasst jeweils 4 Stück pro Karton für jede verfügbare Sitzhöhe. Der Stapel-Hocker „Ola“ ist die ideale Wahl für eine komfortable und praktische Sitzgelegenheit in Kindertagesstätten.



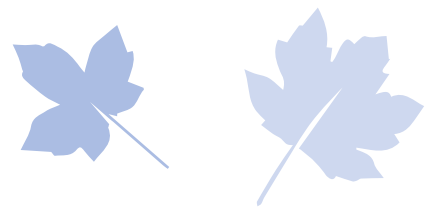

- Sitzhöhe: 26 cm
- Material: Pappel-Multiplex mit Melaminharz-Beschichtung in Ahorn-Optik, Beine: Birke-Multiplex, Oberfläche mit Klarlack versiegelt

KB5-SK207-A

59,00 €

UVP: inkl. gesetzlicher 19% MwSt.;
Versand (exkl. MwSt.): DHL
DEU 9,95 €; AUT 19,00 €; LUX 19,00 €



- Sitzhöhe: 31 cm
- Material: Pappel-Multiplex mit Melaminharz-Beschichtung in Ahorn-Optik, Beine: Birke-Multiplex, Oberfläche mit Klarlack versiegelt

KB5-SK208-A

59,00 €

UVP: inkl. gesetzlicher 19% MwSt.;
Versand (exkl. MwSt.): DHL
DEU 9,95 €; AUT 19,00 €; LUX 19,00 €



- Sitzhöhe: 35 cm
- Material: Pappel-Multiplex mit Melaminharz-Beschichtung in Ahorn-Optik, Beine: Birke-Multiplex, Oberfläche mit Klarlack versiegelt

KB5-SK209-A

59,00 €

UVP: inkl. gesetzlicher 19% MwSt.;
Versand (exkl. MwSt.): DHL
DEU 9,95 €; AUT 19,00 €; LUX 19,00 €



- Sitzhöhe: 38 cm
- Material: Pappel-Multiplex mit Melaminharz-Beschichtung in Ahorn-Optik, Beine: Birke-Multiplex, Oberfläche mit Klarlack versiegelt

KB5-SK210-A

59,00 €

UVP: inkl. gesetzlicher 19% MwSt.;
Versand (exkl. MwSt.): DHL
DEU 9,95 €; AUT 19,00 €; LUX 19,00 €



- Sitzhöhe: 43 cm
- Material: Pappel-Multiplex mit Melaminharz-Beschichtung in Ahorn-Optik, Beine: Birke-Multiplex, Oberfläche mit Klarlack versiegelt

KB5-SK211-A

65,00 €

UVP: inkl. gesetzlicher 19% MwSt.;
Versand (exkl. MwSt.): DHL
DEU 9,95 €; AUT 19,00 €; LUX 19,00 €



- Sitzhöhe: 48 cm
- Material: Pappel-Multiplex mit Melaminharz-Beschichtung in Ahorn-Optik, Beine: Birke-Multiplex, Oberfläche mit Klarlack versiegelt

KB5-SK212-A

65,00 €

UVP: inkl. gesetzlicher 19% MwSt.;
Versand (exkl. MwSt.): DHL
DEU 9,95 €; AUT 19,00 €; LUX 19,00 €



BODENTISCH MIT KREIDETAFEL



Bodentisch mit Kreidetafel

Schöner Bodentisch mit großer Kreidetafel.

- Material: Pappel-Multiplex mit Melaminbeschichtung, Ahorn-Optik, Kreidetafel
- Maße (L/B/H): 75 x 75 x 28 cm
- Maße Tafelfläche (L/B): 57 x 57 cm

KB4-AZ1206-A1

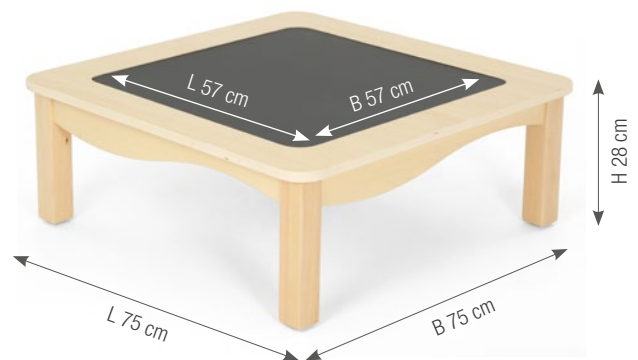

319,00 €

UVP: inkl. gesetzlicher 19% MwSt.;
 Versand (exkl. MwSt.): DHL
 DEU 39,00 €; AUT 49,00 €; LUX 49,00 €



ZUBEHÖR:

10 JAHRE
GARANTIE



Aufbewahrungbox – Größe L

- Material: PP
- Maße (L/B/H): 35 x 26 x 21 cm
- 5 Stück/Karton – Preis pro Stück

KB1-EA001A5-00

12,95 €

UVP: inkl. gesetzlicher 19% MwSt.;
Versand (exkl. MwSt.): DHL
DEU 9,95 €; AUT 12,90 €; LUX 12,90 €

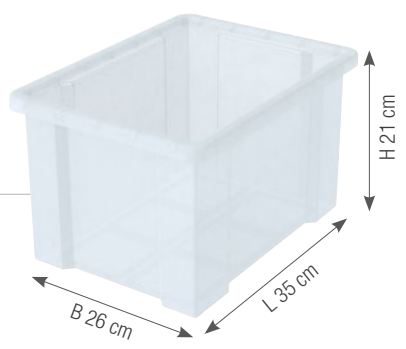

Deckel für Aufbewahrungs- boxen S/L

- Material: PP
- Maße (L/B): 35,4 x 23,4 cm
- 5 Stück/Karton – Preis pro Stück

KB1-EA003A5-00

4,29 €

UVP: inkl. gesetzlicher 19% MwSt.;
Versand (exkl. MwSt.): DHL
DEU 9,95 €; AUT 12,90 €; LUX 12,90 €



Aufbewahrungbox – Größe S

- Material: PP
- Maße (L/B/H): 35 x 26 x 11 cm
- 5 Stück/Karton – Preis pro Stück

KB1-EA002A5-00

6,95 €

UVP: inkl. gesetzlicher 19% MwSt.;
Versand (exkl. MwSt.): DHL
DEU 9,95 €; AUT 12,90 €; LUX 12,90 €

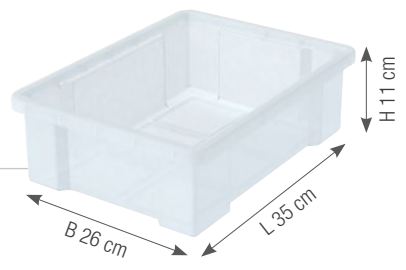

Aufbewahrungbox –
Größe L

RAUMTEILER

10 JAHRE
GARANTIE



Viertelkreis Raumteiler-Regal

1 fester Boden, 5 Fächer

- Material: Pappel-Multiplex mit Melaminbeschichtung, Ahorn-Optik
- Maße (L/B/H): 113 x 39 x 57 cm

KB1-AZ12010-V03-A1

379,00 €

UVP: inkl. gesetzlicher 19% MwSt.;
Versand (exkl. MwSt.): DHL Sperrgut
DEU 39,00 €; AUT 49,00 €; LUX 49,00 €

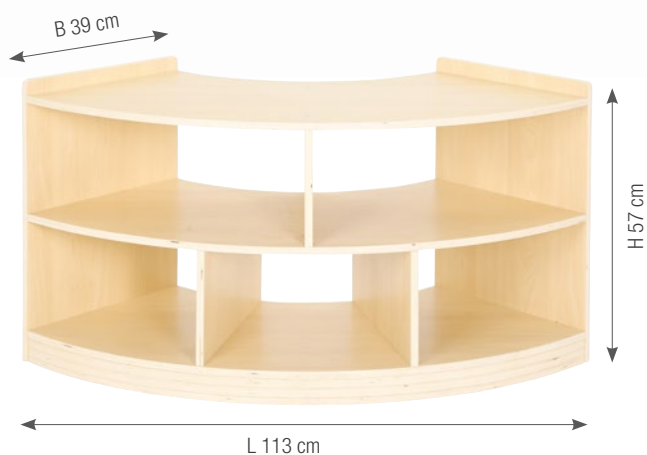

3D
ANIMATION



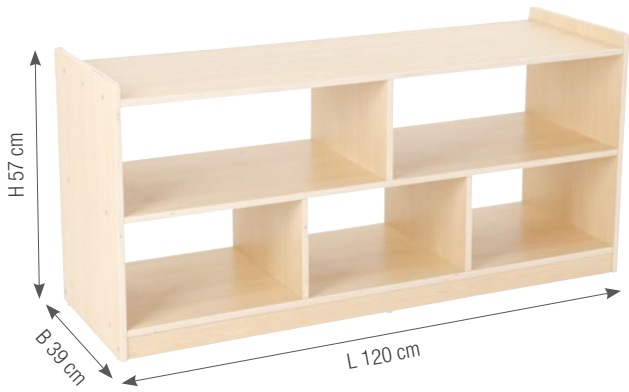

Raumteiler-Regal

1 fester Boden, 5 Fächer

- Material: Pappel-Multiplex mit Melaminbeschichtung, Ahorn-Optik
- Maße (L/B/H): 120 x 39 x 57 cm

KB1-AZ12011-V04-A1

295,00 €

UVP: inkl. gesetzlicher 19% MwSt.;
Versand (exkl. MwSt.): DHL Sperrgut
DEU 39,00 €; AUT 49,00 €; LUX 49,00 €

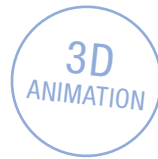

flexible kombinierbar

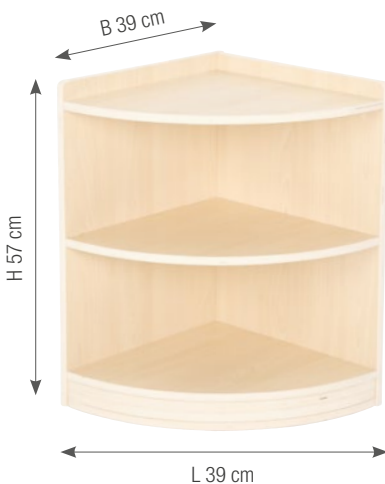
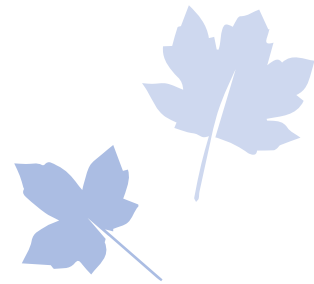

Raumteiler Eckschrank

1 fester Boden, 2 Fächer

- Material: Pappel-Multiplex mit Melaminbeschichtung, Ahorn-Optik
- Maße (L/B/H): 39 x 39 x 57cm

KB1-AZ12012-V02-A1

169,00 €

UVP: inkl. gesetzlicher 19% MwSt.;
Versand (exkl. MwSt.): DHL
DEU 9,95 €; AUT 19,90 €; LUX 19,90 €

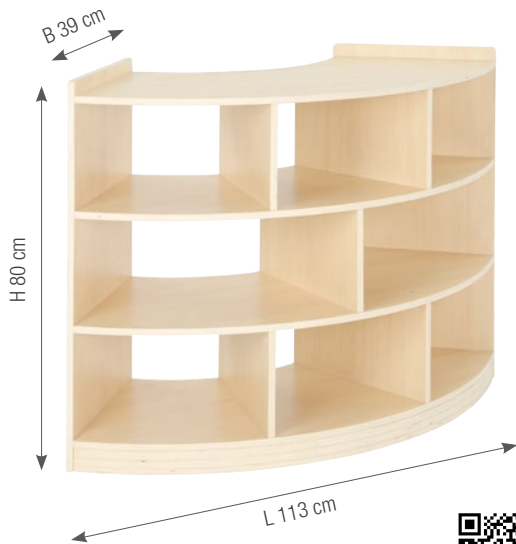

Viertelkreisschrank

3 Böden, 8 Fächer

- Material: Pappel-Multiplex, melaminbeschichtet, Ahorn-Optik
- Maße (L/B/H): 113 x 39 x 80 cm

KB1-AZ12097-30-A1

495,00 €

UVP: inkl. gesetzlicher 19% MwSt.;
 Versand (exkl. MwSt.): DHL Sperrgut
 DEU 39,00 €; AUT 49,00 €; LUX 49,00 €



Raumteiler-Regal

3 Böden, 8 Fächer

- Material: Pappel-Multiplex, melaminbeschichtet, Ahorn-Optik
- Maße (L/B/H): 120 x 39 x 80 cm

KB1-AZ12098-30-A1

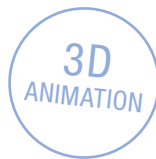

395,00 €

UVP: inkl. gesetzlicher 19% MwSt.;
 Versand (exkl. MwSt.): DHL Sperrgut
 DEU 39,00 €; AUT 49,00 €; LUX 49,00 €



ROLLWAGEN

10 JAHRE
GARANTIE



3D
ANIMATION



Rollwagen

3 Fächer

Ein großer Rollwagen mit reichlich Platz für große Bausteine, Handpuppen und anderen SpielMaterial. Durch die drei großen Fächer bleibt alles sortiert. Rollen mit Feststellbremse.

- Material: Pappel-Multiplex, melaminbeschichtet, Ahorn-Optik, Acrylglas, Feststellbremsen aus Metall, Rollen aus Hartgummi
- Maße (L/B/H): 99 x 39 x 45 cm

KB1-AZ19002-30-A1

295,00 €

UVP: inkl. gesetzlicher 19% MwSt.;
Versand (exkl. MwSt.): DHL
DEU 14,95 €; AUT 29,00 €; LUX 29,00 €



AUFBEWAHRUNG



Bodenregal, 5 Fächer

- Material: Pappel-Multiplex, melaminbeschichtet, Ahorn-Optik
- Maße (L/B/H): 120 x 39 x 33 cm

KB1-AZ12082-V02-A1

269,00 €

UVP: inkl. gesetzlicher 19% MwSt.;
 Versand (exkl. MwSt.): DHL Sperrgut
 DEU 39,00 €; AUT 49,00 €; LUX 49,00 €



3D
ANIMATION

10 JAHRE
GARANTIE



Spielstation „OwlaF“

Unsere Spielstation wurde entwickelt, um die Vorstellungskraft der Kinder anzuregen und ihr soziales Miteinander zu fördern. Sie eignet sich perfekt für Rollenspiele wie einen Kaufladen, bei dem die kleinen Händler und Kunden ihre Verhandlungsfähigkeiten entwickeln können. Die Möglichkeiten sind grenzenlos, und Ihre Kinder werden stundenlangen Spaß daran haben, ihre eigenen Abenteuer zu erleben.

Die Mobile Spielstation wird mit drei kleinen Polypropylen-Boxen und einer großen Aufbewahrungsbox geliefert. Diese Boxen bieten viel Platz für Spielzeug, Bücher oder Bastelmaterialien und helfen dabei, den Gruppenraum ordentlich und aufgeräumt zu halten. Zusätzlich zu den Aufbewahrungsboxen verfügt die Spielstation über großzügige Ablagefächer, die perfekt für die Organisation von Materialien und Spielutensilien geeignet sind. So haben die Kinder leicht Zugriff auf alles, was sie für ihre Aktivitäten benötigen.

An der Seite der Spielstation befindet sich eine Tafel, die sowohl als Kreidetafel als auch als Whiteboard genutzt werden kann. Das bedeutet, dass die Kinder ihre Ideen auf verschiedene Arten präsentieren können, sei es mit Kreide oder abwischbaren Markern.

- Maße (L/B/H): 100 x 39 x 128 cm
- Fächer (L/B/H): 68 x 39 x 30 cm
- Material: Pappel-Multiplex mit Melaminbeschichtung in Ahorn

KB1-DG018-A

10 JAHRE GARANTIE

539,00 €

UVP: inkl. gesetzlicher 19% MwSt.;
Versand (exkl. MwSt.): DHL Sperrgut
DEU 39,00 €; AUT 49,00 €; LUX 49,00 €

PRODUKT VIDEO



Multifunktionale Tafel (Kreidetafel / Whiteboard)

SPIELSTATION



inkl. 4 Aufbewahrungsboxen

Rollen mit Feststellbremse

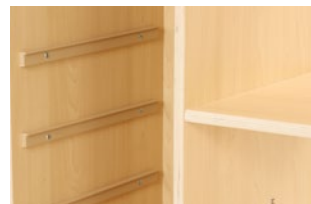

Haken

Möbelserie OwlaF



10 JAHRE
GARANTIE

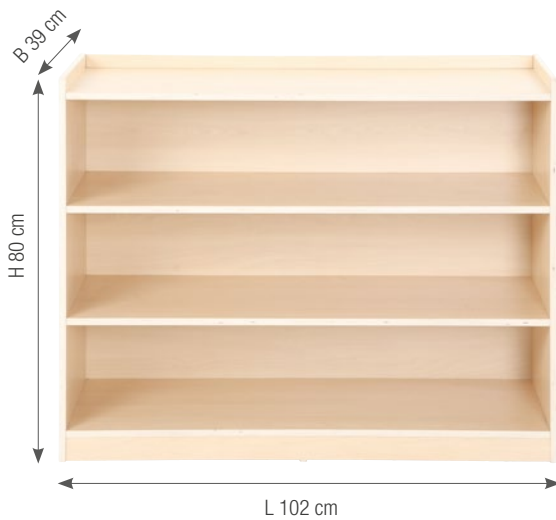

Regalschrank mit Rückwand, 3 Böden

2 feste Böden

- Material: Pappel-Multiplex, melaminbeschichtet, Ahorn-Optik
- Maße (L/B/H): 102 x 39 x 80 cm

KB1-AZ12033-V02-A1

329,00 €

UVP: inkl. gesetzlicher 19% MwSt.;
Versand (exkl. MwSt.): DHL
DEU 19,00 €; AUT 39,00 €; LUX 39,00 €

3D
ANIMATION



Regalschrank mit Rückwand, 2 Böden

- Material: Pappel-Multiplex, melaminbeschichtet, Ahorn-Optik
- Maße (L/B/H): 82 x 39 x 57cm

KB1-AZ12034-V03-A1

239,00 €

UVP: inkl. gesetzlicher 19% MwSt.;
Versand (exkl. MwSt.): DHL
DEU 14,95 €; AUT 29,00 €; LUX 29,00 €



3D
ANIMATION



Raumteiler Eckschrank

3 Böden, 3 Fächer

- Material: Pappel-Multiplex, melaminbeschichtet, Ahorn-Optik
- Maße (L/B/H): 39 x 39 x 80 cm

KB1-AZ12099-30-A1

195,00 €

UVP: inkl. gesetzlicher 19% MwSt.;
Versand (exkl. MwSt.): DHL
DEU 14,95 €; AUT 29,00 €; LUX 29,00 €

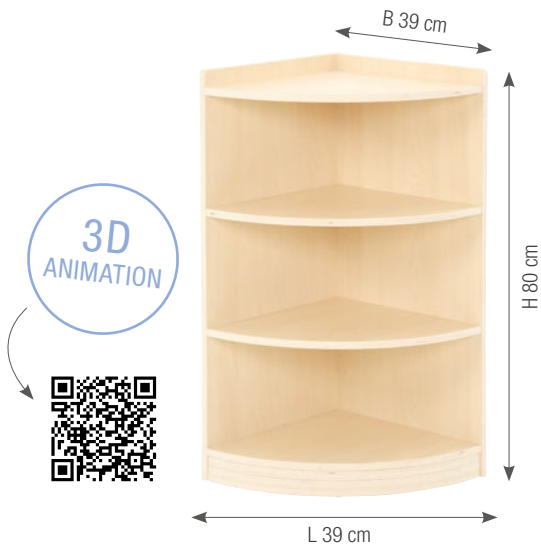

Regalschrank mit Rückwand, 8 Fächer

3 Böden, 8 Fächer

- Material: Pappel-Multiplex, melaminbeschichtet, Ahorn-Optik
- Maße (L/B/H): 120 x 39 x 80 cm

KB1-AZ12074-V02-A1

429,00 €

UVP: inkl. gesetzlicher 19% MwSt.;
Versand (exkl. MwSt.): DHL Sperrgut
DEU 39,00 €; AUT 59,00 €; LUX 59,00 €

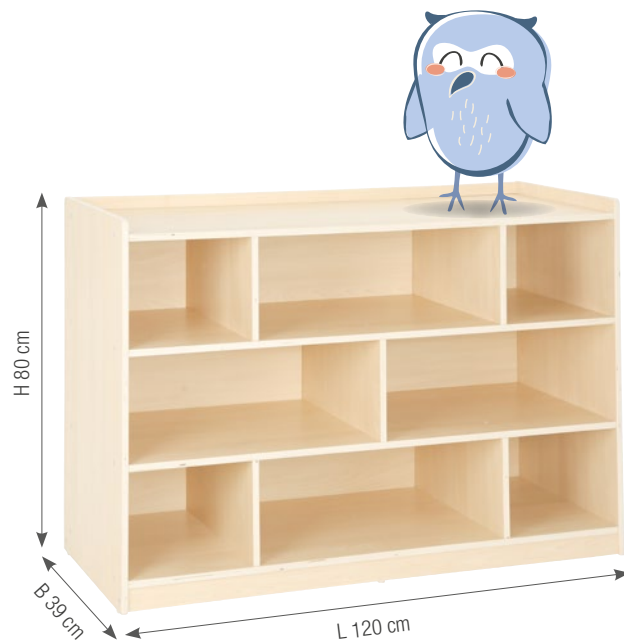



2 von 4 Rollen mit
Feststellfunktion

KOMBINIERBAR:

Feststellrollen, 4er Set

- Material: Feststellbremse aus Metall mit Rollen aus Hartgummi
- belastbar bis 130 kg

P022

39,00 €

UVP: inkl. gesetzlicher 19% MwSt.;
Versand (exkl. MwSt.): DHL
DEU 9,95 €; AUT 12,90 €; LUX 12,90 €



10 JAHRE
GARANTIE



die Regalschränke sind kombinierbar mit
den Feststellrollen (nicht enthalten)

Rollen aus Hartgummi



RAUMPLANUNG

Wir sind Ihr verlässlicher Partner, wenn es darum geht, eine inspirierende, sichere und funktionale Umgebung für Kinder zu schaffen. Mehr erfahren?

➔ Seite 8/9



10 JAHRE
GARANTIE



✓ BERATUNG ✓ PLANUNG ✓ 3D-VISUALISIERUNG



SPIEL- UND KUSCHELHAUS

10 JAHRE GARANTIE



Gemütlicher Rückzugsort für Kinder

Ob in Büchern stöbern, auf der Kreidetafel malen, oder sich im Spiegel entdecken – das Spiel- und Kuschelhaus bietet Kindern viel Raum für Entdeckungen und Kreativität. Inklusive Sitz- und Rückenpolster.

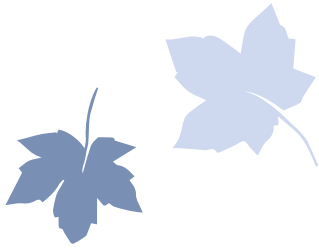

Matratze mit Schaumstofffüllung

abgerundete Ecken

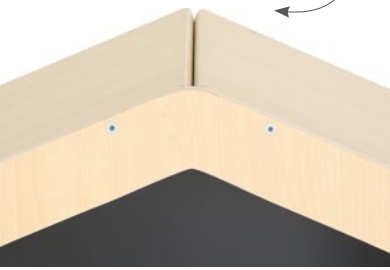

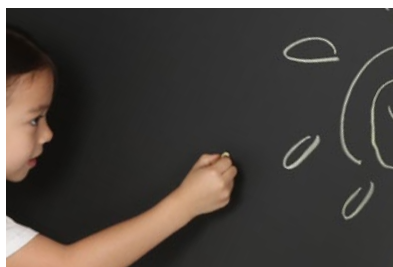

Kreidetafel

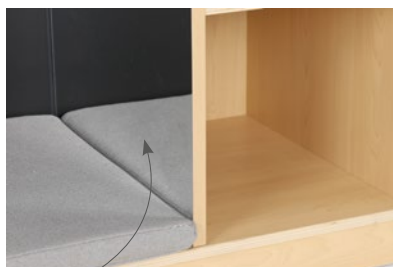

Spiegel aus Acryl-Glas



Bezug aus Textilgewebe

Spiel- und Kuschelhaus

- Material: Pappel-Multiplex, melaminbeschichtet, Ahorn-Optik, Kreidetafel, Spiegel aus Acryl, Matratze mit Schaumstofffüllung, Bezug aus Textilgewebe
- Maße (L/B/H): 121 x 47 x 120 cm

KB1-DG001-A

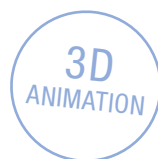

795,00 €

UVP: inkl. gesetzlicher 19% MwSt.;
 Versand (exkl. MwSt.): Stückgut via Spedition
 DEU 95,00 €; AUT 115,00 €; LUX 135,00 €



BASTELWAGEN



Bastelwagen

Mobiler Materialschrank für Papiersets, Scheren, Pinsel, Farbfaschen und anderes Kreativmaterial. Durch die übersichtliche Aufteilung sind die Materialien ordentlich untergebracht und jederzeit griffbereit. 1 Fach für großformatige Papierblätter, von beiden Seiten zugänglich. Rollen mit Feststellbremse.

- Material: Pappel-Multiplex, melaminbeschichtet, Ahorn-Optik; Rollen mit Feststellbremse
- Maße (L/B/H): 90 x 60 x 63 cm

KB1-DG002-A

495,00 €

UVP: inkl. gesetzlicher 19% MwSt.;
Versand (exkl. MwSt.): DHL Sperrgut
DEU 39,00 €; AUT 59,00 €; LUX 59,00 €





20 Doppelhaken



20 Becher-Halterungen



Waschraumwagen

KB1-GY2110-A

Mobiler Waschraumwagen für 20 Kinder. Beidseitig nutzbar. Mit reichlich Platz für Zahnputzbecher, Handtücher und Pflegeutensilien.

349,00 €

Mit 20 Becher-Halterungen (ø 64 mm) und je 10 Doppelhaken auf jeder Seite. Mit 4 Rollen, 2 davon feststellbar.

UVP: inkl. gesetzlicher 19% MwSt.;
Versand (exkl. MwSt.): DHL Sperrgut
DEU 39,00 €; AUT 49,00 €; LUX 49,00 €

- Material: Pappel-Multiplex, melaminbeschichtet, Ahorn-Optik;
- Rollen mit Feststellbremse.
- Maße (L/B/H): 120 x 39 x 86 cm

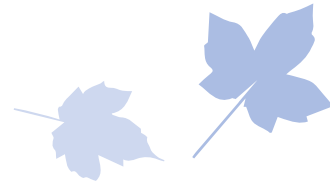
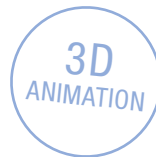

SPIELKÜCHE FÜR KRIPPENKINDER



Spielküche für Krippenkinder

 Zum Online-Shop
[cartun-shop.de](https://www.cartun-shop.de)

Die Spielküche „Owla“ bietet mit Spüle, Schrank, Kühlschrank und Herd alles was eine Küche braucht. Durch die einzelnen Module lässt sich die Spielküche variabel aufstellen. Ideal auch für Spielecken. Die Türen am Kühlschrank sind seitlich mit Qualitäts-Metallscharnieren ausgestattet. Das Spülbecken aus Kunststoff lässt sich einfach entnehmen und leicht reinigen. Mit bodenschonenden Kunststoffgleitern ausgestattet.



10 JAHRE
GARANTIE



Spüle

- Material: Pappel-Multiplex, melaminbeschichtet, Ahorn-Optik; Spülbecken aus Kunststoff (PP)
- Maße (L/B/H): 42 x 38 x 40 cm



KB1-DG003-A

189,00 €

UVP: inkl. gesetzlicher 19% MwSt.;
Versand (exkl. MwSt.): DHL
DEU 9,95 €; AUT 19,00 €; LUX 19,00 €

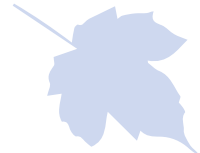

Schrank

- Material: Pappel-Multiplex, melaminbeschichtet, Ahorn-Optik
- Maße (L/B/H): 42 x 38 x 60 cm

KB1-DG004-A

189,00 €

UVP: inkl. gesetzlicher 19% MwSt.;
Versand (exkl. MwSt.): DHL
DEU 9,95 €; AUT 19,00 €; LUX 19,00 €

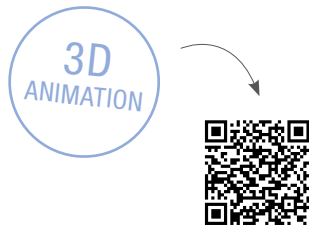

Herd

- Material: Pappel-Multiplex, melaminbeschichtet, Ahorn-Optik
- Maße (L/B/H): 42 x 38 x 40 cm

KB1-DG006-A

149,00 €

UVP: inkl. gesetzlicher 19% MwSt.;
Versand (exkl. MwSt.): DHL
DEU 9,95 €; AUT 19,00 €; LUX 19,00 €





Kühlschrank

- Material: Pappel-Multiplex, melaminbeschichtet, Ahorn-Optik;
- Qualitätsscharniere aus Metall.
- Maße (L/B/H): 38 x 31 x 65 cm

KB1-DG005-V01-A1

239,00 €

UVP: inkl. gesetzlicher 19% MwSt.;
 Versand (exkl. MwSt.): DHL
 DEU 14,95 €; AUT 19,00 €; LUX 19,00 €

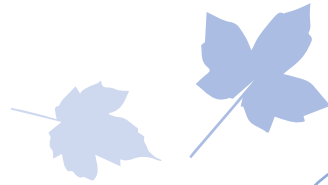

GARDEROBE



PRODUKT VIDEO



Kindergartengarderobe

Die Garderobe für Kindergärten ist die ideale Lösung, um Ordnung und Struktur im täglichen An- und Ausziehchaos zu schaffen. Mit großzügigem Platz für bis zu 6 Kinder bietet diese Garderobe die perfekte Möglichkeit, Jacken, Schuhe und Rucksäcke in geordneter Weise aufzubewahren.

Die Garderobe verfügt über ein 3-armiges Kleiderhakensystem aus pulverbeschichtetem Stahl, das ausreichend Platz für Jacken und Mäntel bietet. Die Maße des Schuhfachs (BxHxT) von 18 x 33 x 19 cm und des Ablagefachs (BxHxT) von 18 x 13 x 13 cm bieten ausreichend Stauraum für Schuhe und kleine persönliche Gegenstände. Der großzügige Abstand von 68 cm zwischen der Sitzfläche und dem Ablagefach ermöglicht es den Kindern, sich bequem hinsetzen und Schuhe anziehen zu können.

Diese Garderobe ist selbststehend und kann bei Bedarf auch an der Wand befestigt werden, um zusätzliche Stabilität zu bieten. So passt sie sich perfekt an die räumlichen Gegebenheiten Ihres Kindergartens an.

- Maße (L/B/H): 108 x 39 x 120 cm
- Maße Schuhfach (L/B/H): 18 x 19 x 33 cm
- Maße Ablagefach (L/B/H): 18 x 13 x 13 cm
- Abstand zwischen Sitzfläche und Ablagefach: 68 cm
- Material: Pappel-Multiplex mit Melaminbeschichtung in Ahorn, Kiefer-Massivholz; Stahl, pulverbeschichtet
- Kanten gegen Feuchtigkeit und Schmutz behandelt

KB1-DG011-A

495,00 €

UVP: inkl. gesetzlicher 19% MwSt.;
Versand (exkl. MwSt.): DHL Sperrgut
DEU 39,00 €; AUT 59,00 €; LUX 59,00 €

10 JAHRE GARANTIE

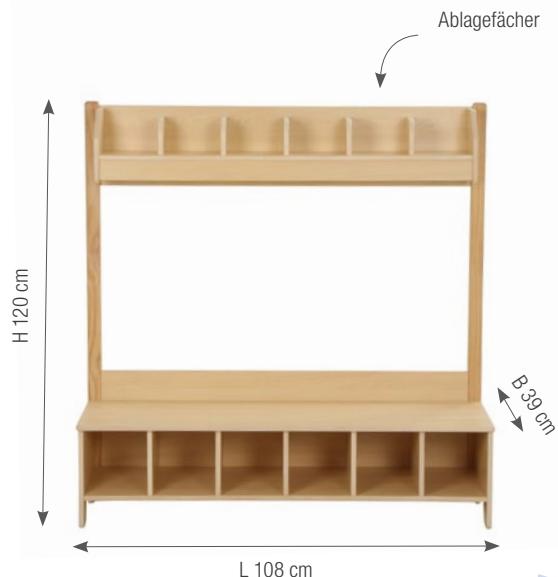
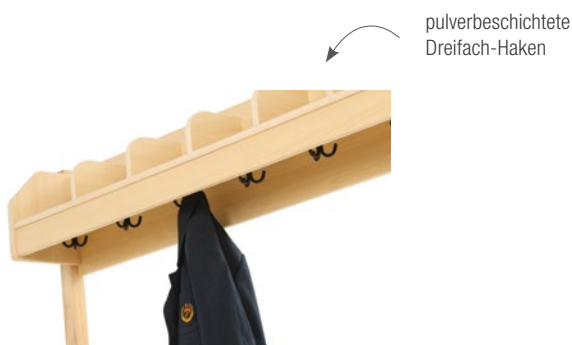



10 JAHRE
GARANTIE

Kindergarten Schuhregal für 20 Paar Schuhe

Halten Sie den Kindergarten organisiert und aufgeräumt mit unserem praktischen Schuhregal für Kinder! Dieses stilvolle und robuste Schuhregal bietet ausreichend Platz für bis zu 20 Paar Schuhe und ist die ideale Lösung, um das Chaos von Schuhen in Ihrer Einrichtung zu bändigen.

Das Schuhregal wurde aus hochwertigem Pappel-Multiplex hergestellt und ist mit einer widerstandsfähigen Melaminbeschichtung in eleganter und warmer Ahorn-Optik versehen. Diese Kombination aus Material und Oberflächenveredelung sorgt nicht nur für eine ansprechende Ästhetik, sondern garantiert auch eine lange Lebensdauer des Regals, auch bei intensiver Nutzung in der Kindertagesstätte.

Die Kanten des Schuhregals sind wasser- und schmutzabweisend, was eine einfache Reinigung und Pflege ermöglicht. Kinder können ihre Schuhe bequem in die Fächer schieben, ohne dass Sie sich um Verschleiß oder Beschädigungen sorgen müssen. Die glatten, abgerundeten Kanten gewährleisten außerdem die Sicherheit der Kinder, sodass Sie sich ganz auf das Wohlbefinden der Kleinen konzentrieren können.

Dank seiner durchdachten Konstruktion und großzügigen Fächer bietet dieses Schuhregal eine optimale Stauraumausnutzung. Es hilft dabei, den Kindergarten ordentlich zu halten und schafft eine angenehme Umgebung für Kinder und Betreuer gleichermaßen.

- Maße (L/B/H): 120 x 38 x 73 cm
- Fachhöhe: 15 cm
- Fachtiefe: 35 cm
- Material: Pappel-Multiplex mit Melaminbeschichtung in Ahorn
- Kanten gegen Feuchtigkeit und Schmutz behandelt

KB1-DG019-A

495,00 €

UVP: inkl. gesetzlicher 19% MwSt.;
Versand (exkl. MwSt.): DHL Sperrgut
DEU 49,00 €; AUT 69,00 €; LUX 69,00 €

PRODUKT
VIDEO





Rucksack- und Schuhregal

Unser praktisches Rucksack- und Schuhregal bietet eine ideale Lösung für Kindergärten, um die persönlichen Gegenstände von bis zu 10 Kindern ordentlich und übersichtlich zu verstauen. Mit seinen robusten und kindgerechten Eigenschaften ist dieses Regal perfekt auf die Bedürfnisse der Kleinen zugeschnitten.

Das Regal ist aus hochwertigem Pappel-Multiplex gefertigt und mit einer strapazierfähigen Melaminbeschichtung in einer ansprechenden Ahorn-Optik versehen. Dadurch ist es nicht nur äußerst stabil, sondern auch leicht zu reinigen und widerstandsfähig gegenüber den Herausforderungen des Alltags im Kindergarten.

Die Sicherheit der Kinder steht bei uns an erster Stelle, daher wurden alle Kanten sorgfältig behandelt und abgerundet, um Verletzungsrisiken zu minimieren. So können sich die Kinder unbeschwert an dem Regal bewegen und ihre Rucksäcke sowie Schuhe eigenständig verstauen.

Das Rucksack-Fach ist großzügig dimensioniert (H 37 x B 22 x T 38 cm), sodass die Rucksäcke der Kinder bequem hineinpasse und sie ihre persönlichen Sachen leicht wiederfinden können. Das Schuhregal bietet ebenfalls ausreichend Platz (H 16 x B 22 x T 38 cm) für die Schuhe der Kleinen, sodass diese nicht im Weg herumliegen und stolpern können.

- Maße (L/B/H): 120 x 40 x 120 cm
- Rucksack-Fach (L/B/H): 22 x 38 x 37 cm
- Schuh-Fach (L/B/H): 22 x 38 x 16 cm
- Material: Pappel-Multiplex mit Melaminbeschichtung in Ahorn

KB1-DG020-A

695,00 €

UVP: inkl. gesetzlicher 19% MwSt.;
Versand (exkl. MwSt.): Stückgut via Spedition
DEU 95,00 €; AUT 115,00 €; LUX 135,00 €



PRODUKT VIDEO



Rucksackfächer

RUCKSACK- UND SCHUH-REGAL



Schuhfächer



10 JAHRE
GARANTIESCHUH-
REGAL

Kindergarten Schuhregal für 15 Paar Schuhe

Unser hochwertiges Schuhregal für den Kindergarten bietet die ideale Lösung, um die Schuhe Ihrer kleinen Schützlinge ordentlich und platzsparend aufzubewahren. Hergestellt aus robustem Pappel-Multiplex mit einer edlen Melaminbeschichtung in Ahorn-Optik, überzeugt das Regal nicht nur durch seine ansprechende Optik, sondern auch durch seine Langlebigkeit und Stabilität.

Das Schuhregal bietet Platz für insgesamt 15 Paar Schuhe, die in 15 separaten Schuh-Fächern aufbewahrt werden können. Jedes Fach hat die Maße L 19 x H 16,5 x T 33 cm und bietet ausreichend Platz für die kleinen Schuhe der Kinder. Durch die klare Unterteilung behalten die Kinder den Überblick über ihre eigenen Schuhe und lernen gleichzeitig Ordnung zu halten.

Besonders hervorzuheben ist die einfache Handhabung und der schnelle Selbstaufbau des Regals. Dank einer klaren Montageanleitung ist das Regal schnell einsatzbereit und kann sofort von den Kindern in Gebrauch genommen werden.

Unser Kindergarten-Schuhregal ist nicht nur funktional, sondern auch kindersicher gestaltet. Die abgerundeten Kanten und die sorgfältige Verarbeitung garantieren eine sichere Nutzung für die Kleinen.

- Maße (L/B/H): 64 x 35 x 100 cm
- Schuh-Fach (L/B/H): 19 x 33 x 16,5 cm
- Material: Pappel-Multiplex mit Melaminbeschichtung in Ahorn

PRODUKT
VIDEO

KB1-DG021-A

395,00 €

UVP: inkl. gesetzlicher 19% MwSt.;
Versand (exkl. MwSt.): DHL
DEU 19,00 €; AUT 34,90 €; LUX 34,90 €





Kindergarten Schuhregal für 10 Paar Schuhe

Das Kindergarten Schuhregal für 10 Kinder ist die ideale Lösung, um Ordnung und Übersichtlichkeit in jedem Kindergarten oder Vorschulraum zu gewährleisten. Mit seinen durchdachten Maßen von L 110 x B 30 x H 40 cm bietet das Regal ausreichend Platz, um die Schuhe von bis zu zehn Kindern ordentlich zu verstauen.

Das Wohlergehen der Kinder steht immer im Vordergrund, daher sind die Kanten des Schuhregals sorgfältig behandelt und abgerundet, um Verletzungen zu vermeiden. Die Sicherheit und Langlebigkeit des Regals sind somit gewährleistet.

Der Selbstaufbau des Schuhregals gestaltet sich denkbar einfach, sodass es schnell einsatzbereit ist. Das Regal wird mit einer leicht verständlichen Montageanleitung geliefert, die den Aufbau zu einer unkomplizierten Aufgabe macht. Innerhalb kürzester Zeit können Sie das Regal zusammenbauen und den Kindern somit eine organisierte und aufgeräumte Umgebung bieten.

Das Kindergarten Schuhregal für 10 Kinder ist nicht nur funktional und praktisch, sondern auch ein schönes Möbelstück, das den Umkleidebereich aufwertet. Es ermöglicht den Kindern frühzeitig Verantwortung für ihre eigenen Sachen zu übernehmen und fördert somit ihre Selbstständigkeit.

- Maße (L/B/H): 110 x 30 x 40 cm
- Schuh-Fach (L/B/H): 20 x 28 x 17 cm
- Material: Pappel-Multiplex mit Melaminbeschichtung in Ahorn

KB1-DG022-A

295,00 €

UVP: inkl. gesetzlicher 19% MwSt.;
Versand (exkl. MwSt.): DHL
DEU 14,95 €; AUT 29,00 €; LUX 29,00 €

PRODUKT VIDEO

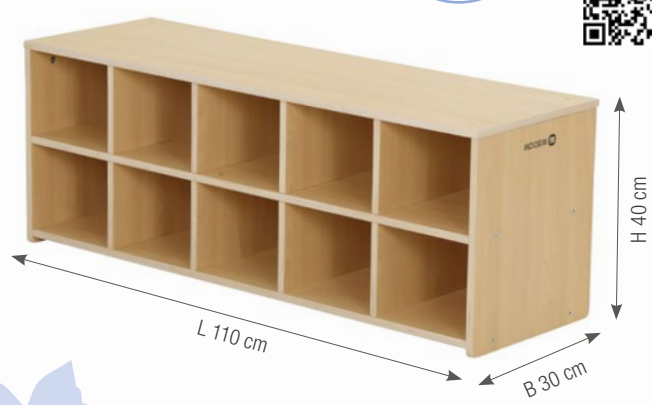

10 JAHRE GARANTIE

abgerundete Ecken



10 JAHRE
GARANTIE

DOPPEL- GARDEROBE

Doppelgarderobe

Die Doppelgarderobe verfügt über zwei geräumige Fächer, speziell konzipiert für die sichere Aufbewahrung von Rucksäcken. Jedes Fach misst großzügige B 18 x H 36 x T 39 cm, sodass genügend Platz für alle wichtigen Schätze der Kleinen vorhanden ist. Ob Lieblingsstofftier, Malutensilien oder das Pausenbrot – alles findet seinen Platz.

Ein geräumiges Schuhfach bietet ausreichend Raum für zwei Paar Schuhe. Mit den Maßen L 38 x H 16,5 x T 39 cm finden sowohl Hausschuhe als auch Wechselschuhe mühelos ihren Platz. So können die Kinder ihre Schuhe ganz einfach selbst organisieren und stets im Blick behalten.

Die Garderobe ist außerdem mit je zwei stabilen Doppel-Kleiderhaken ausgestattet, um Jacken, Mützen, Schals und andere Kleidungsstücke aufzuhängen. Hier haben die kleinen Wirbelwinde ausreichend Platz, um ihre Garderobe ordentlich aufzubewahren und schnell wiederzufinden.

Das Kleiderfach der Garderobe hat die Abmessungen L 38 x H 65 x T 39 cm und bietet somit reichlich Raum für die Aufbewahrung von Jacken, Rucksäcken und anderen persönlichen Gegenständen. Die Garderobe selbst hat die Maße L 42 x B 40 x H 130 cm und passt perfekt in den Kindergartenbereich, ohne zu viel Platz einzunehmen.

Besonders praktisch ist der schnelle Selbstaufbau, der keine mühsame Montage erfordert. So kann die Garderobe direkt in Betrieb genommen werden und den Kleinen sofort eine ansprechende Möglichkeit zur Aufbewahrung ihrer Dinge bieten.

- Maße (L/B/H): 42 x 40 x 130 cm
- Schuh-Fach (L/B/H): 38 x 39 x 16,5 cm
- Rucksackfach (L/B/H): 18 x 39 x 36 cm
- Kleiderfach (L/B/H): 38 x 39 x 65 cm
- Material: Pappel-Multiplex mit Melaminbeschichtung in Ahorn

KB1-NWA024-A

379,00 €

UVP: inkl. gesetzlicher 19% MwSt.;
Versand (exkl. MwSt.): DHL Sperrgut
DEU 39,00 €; AUT 49,00 €; LUX 49,00 €



PRODUKT
VIDEO





Sechser-Garderobe

Unsere hochwertige Sechsergarderobe wurde speziell für den Einsatz im Kindergarten entwickelt und bietet sechs geräumige Fächer für Rucksäcke, drei große Schuhfächer für zwei Paar Schuhe pro Kind und je zwei Doppel-Kleiderhaken für ausreichend Platz zum Aufhängen von Jacken, Mützen und anderen Kleidungsstücken.

Die Kleiderfächer haben die Maße L 38 x H 65 x T 39 cm und bieten somit ausreichend Raum für die persönliche Kleidung jedes Kindes. Die Rucksack-Fächer sind mit den Abmessungen B: 18 x H 36 x T 39 cm groß genug, um alle Arten von Rucksäcken sicher zu verstauen. Die Schuhfächer sind L 38 x H 16,5 x T 39 cm groß und bieten somit genug Platz für die Schuhe der Kinder.

Hergestellt aus hochwertigem Pappel-Multiplex-Material, ist die Garderobe robust und langlebig. Die Melaminbeschichtung in ansprechender Ahorn-Optik verleiht der Garderobe eine attraktive Oberfläche und erleichtert die Reinigung. Die abgerundeten Kanten sorgen für zusätzliche Sicherheit, besonders in einem Umfeld mit Kindern.

Die Montage gestaltet sich denkbar einfach und unkompliziert, dank des schnellen Selbstaufbaus. Somit ist die Garderobe im Handumdrehen einsatzbereit und bereichert jeden Kindergarten um eine praktische Aufbewahrungsmöglichkeit für persönliche Gegenstände.

Mit unserer Sechsergarderobe bringen Sie Ordnung und Struktur in den Alltag des Kindergartens. Die Kinder können ihre Sachen eigenständig und übersichtlich verstauen, was nicht nur ihre Selbstständigkeit fördert, sondern auch für ein aufgeräumtes und einladendes Umfeld sorgt. Investieren Sie in diese funktionale und attraktive Garderobe und schaffen Sie eine angenehme Atmosphäre für die Kleinen!

- Maße (L/B/H): 120 x 40 x 130 cm
- Schuh-Fach (L/B/H): 38 x 39 x 16,5 cm
- Rucksackfach (L/B/H): 18 x 39 x 36 cm
- Kleiderfach (L/B/H): 38 x 39 x 65 cm
- Material: Pappel-Multiplex mit Melaminbeschichtung in Ahorn

KB1-NWA025-A

689,00 €

UVP: inkl. gesetzlicher 19% MwSt.;
Versand (exkl. MwSt.): Stückgut via Spedition
DEU 95,00 €; AUT 115,00 €; LUX 135,00 €



10 JAHRE GARANTIE



Doppel-Kleiderhaken

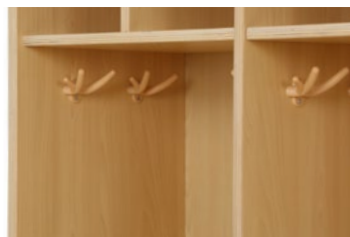

PRODUKT VIDEO





WAND- GARDEROBE

Die Kleiderhaken sind aus strapazierfähigem Edelstahl gefertigt und die Sitzbank verfügt über eine bequeme PU-Schaumstofffüllung mit einem Bezug aus Baumwoll-Mischgewebe. Jedes Kind hat in der Hängegarderobe zwei Fächer zur Verfügung - eins für Mütze, Schal und Handschuhe und ein zweites Fach, das als Postfach für Informationen an die Eltern genutzt werden kann.

Die Abmessungen der Garderobe betragen für die Hängegarderobe (L/B/H) 120 x 30 x 45 cm und für die Sitzbank (L/B/H) 120 x 30 x 54 cm. Diese Garderobe bietet nicht nur ausreichend Stauraum, sondern sorgt auch für Ordnung im Eingangsbereich und hilft den Kindern, ihre Sachen leicht zu organisieren.

- Maße (L/B/H): 120 x 30 x 45 cm
- Pappel-Multiplex mit Melaminbeschichtung in Ahorn-Optik

KB1-NX23003-30-A

Garderobe mit 5 Plätzen – Set

Unsere Garderobe mit 5 Plätzen ist die perfekte Lösung für den kinderfreundlichen und organisierten Eingangsbereich. Hergestellt aus hochwertigem Pappel-Multiplex mit einer Melaminbeschichtung in Ahorn-Optik, bietet diese Garderobe sowohl Stil als auch Funktionalität. Die Garderobe verfügt über eine Hängegarderobe, die separat von der Sitzbank montiert ist und die Möglichkeit bietet, die Höhe variabel einzustellen, um den Bedürfnissen der Kinder gerecht zu werden. Mit insgesamt 10 Fächern in der Sitzbank, jeweils zwei für jedes Kind, können Hausschuhe und Straßenschuhe separat aufbewahrt werden.

KB1-NX23001-30-A-SET



Zum Online-Shop
[cartun-shop.de](https://www.cartun-shop.de)

659,00 €

UVP: inkl. gesetzlicher 19% MwSt.;
Versand (exkl. MwSt.): DHL
DEU 95,00 €; AUT 115,00 €; LUX 150,00 €



10er Schuhregal mit Sitzfläche

- Maße (L/B/H): 120 x 30 x 54 cm
- Pappel-Multiplex mit Melaminbeschichtung in Ahorn-Optik

KB1-NX23001-30-A

364,00 €

UVP: inkl. gesetzlicher 19% MwSt.;
 Versand (exkl. MwSt.): DHL
 DEU 39,00 €; AUT 49,00 €; LUX 49,00 €



Sitzkissen für 10er Schuhregal

- Maße (L/B/H): 116 x 27 x 4 cm
- PU-Schaumstofffüllung, Bezug aus Baumwoll-Mischgewebe

KB1-PRN007A-100

69,00 €

UVP: inkl. gesetzlicher 19% MwSt.;
 Versand (exkl. MwSt.): DHL
 DEU 9,95 €; AUT 19,00 €; LUX 19,00 €

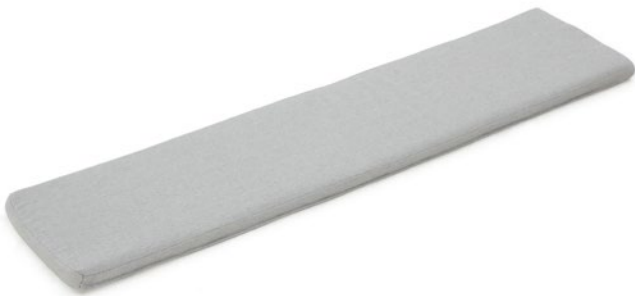

SPIELHAUS „OWLAF“

Möbelserie Owlaf



Entdecken Sie die wunderbare Welt der „OwlaF“ Spielhäuser – eine zauberhafte Serie innovativer Spielstrukturen, die speziell für den Einsatz in Kinderkrippen und Kindergärten konzipiert wurde. Diese einzigartigen Spielhäuser sind aus hochwertigem Pappel-Multiplex gefertigt und verfügen über eine strapazierfähige Melaminbeschichtung in natürlicher Ahorn-Optik, die nicht nur ästhetisch ansprechend, sondern auch pflegeleicht und langlebig ist.

Die „OwlaF“ Spielhäuser sind in verschiedenen Ausführungen erhältlich, die alle darauf abzielen, die Fantasie der Kinder anzuregen und sie zu aktivem Spiel zu ermutigen. Ob zum Beklettern, Verstecken oder für kreative Rollenspiele – die liebevoll gestalteten Spielhäuser bieten unzählige Möglichkeiten, um die

kindliche Neugier zu fördern und soziale Fähigkeiten spielerisch zu entwickeln.

Jedes Spielhaus der „OwlaF“ Serie ist darauf ausgelegt, eine sichere und unterhaltsame Umgebung zu schaffen. Die robuste Konstruktion gewährleistet Stabilität, während das weiche, natürliche Finish für eine angenehme Haptik sorgt. Diese Spielhäuser sind nicht nur ein visuelles Highlight in jedem Innenraum, sondern auch ein wertvoller Beitrag zur Entwicklung der Kinder.

Lassen Sie Kinderträume wahr werden und bereichern Sie Ihre Einrichtung mit den Spielhäusern der „OwlaF“ Serie – ein Ort voller Abenteuer, Lernen und endlosem Spielspaß.



Spielhaus „OwlaF“

- Maße (L/B/H): 142 x 116 x 149 cm
- Pappel-Multiplex mit Melaminbeschichtung in Ahorn-Optik, Baumwoll-Mischgewebe, Kissen aus PU-Schaumstofffüllung mit Bezug aus PVC, Fensterscheiben aus bruchsicherem Polycarbonat

KB1-WNS1A023-A

1.595,00 €

UVP: inkl. gesetzlicher 19% MwSt.;
Versand (exkl. MwSt.): DHL
DEU 95,00 €; AUT 115,00 €; LUX 150,00 €



Spielhaus „OwlaF“, 2er Kombi

- Maße (L/B/H): 240 x 116 x 149 cm
- Pappel-Multiplex mit Melaminbeschichtung in Ahorn-Optik, Baumwoll-Mischgewebe, Kissen aus PU-Schaumstofffüllung mit Bezug aus PVC, Fensterscheiben aus bruchsicherem Polycarbonat

KB1-WNS1A024-A

1.995,00 €

UVP: inkl. gesetzlicher 19% MwSt.;
Versand (exkl. MwSt.): DHL
DEU 95,00 €; AUT 115,00 €; LUX 150,00 €



SPIELHAUS „OWLAF“

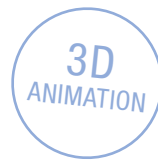

Spielhaus „Owlaf“, 3er Kombi

- Maße (L/B/H): 300 x 116 x 260 cm
- Pappel-Multiplex mit Melaminbeschichtung in Ahorn-Optik, Baumwoll-Mischgewebe, Kissen aus PU-Schaumstofffüllung mit Bezug aus PVC, Fensterscheiben aus bruchsicherem Polycarbonat

KB1-WNS1A025-A

3.995,00 €

UVP: inkl. gesetzlicher 19% MwSt.;
Versand (exkl. MwSt.): DHL
DEU 115,00 €; AUT 150,00 €; LUX 180,00 €



Spielhaus „Owlaf“, 4er Eck-Kombi

- Maße (L/B/H): 289 x 240 x 260 cm
- Pappel-Multiplex mit Melaminbeschichtung in Ahorn-Optik, Baumwoll-Mischgewebe, Kissen aus PU-Schaumstofffüllung mit Bezug aus PVC, Fensterscheiben aus bruchsicherem Polycarbonat

KB1-WNS1A026-A

4.495,00 €

UVP: inkl. gesetzlicher 19% MwSt.;
Versand (exkl. MwSt.): DHL
DEU 115,00 €; AUT 150,00 €; LUX 180,00 €





Spielhaus „Owlaflaf“, 5er Kombi

- Maße (L/B/H): 414 x 116 x 260 cm
- Pappel-Multiplex mit Melaminbeschichtung in Ahorn-Optik, Baumwoll-Mischgewebe, Kissen aus PU-Schaumstofffüllung mit Bezug aus PVC, Fensterscheiben aus bruchsicherem Polycarbonat

KB1-WNS1A027-A

5.395,00 €

UVP: inkl. gesetzlicher 19% MwSt.;
Versand (exkl. MwSt.): DHL
DEU 115,00 €; AUT 150,00 €; LUX 180,00 €



Spielhaus „Owlaflaf“, 5er Eck-Kombi

- Maße (L/B/H): 289 x 240 x 260 cm
- Pappel-Multiplex mit Melaminbeschichtung in Ahorn-Optik, Baumwoll-Mischgewebe, Kissen aus PU-Schaumstofffüllung mit Bezug aus PVC, Fensterscheiben aus bruchsicherem Polycarbonat

KB1-WNS1A028-A

5.395,00 €

UVP: inkl. gesetzlicher 19% MwSt.;
Versand (exkl. MwSt.): DHL
DEU 115,00 €; AUT 150,00 €; LUX 180,00 €



BAUMHAUS „OWLAF“

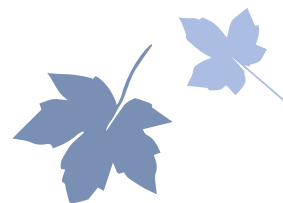

Baumhaus „OwlaF“

Das Baumhaus „OwlaF“ ist das perfekte Highlight für jede Kindertagesstätte und bietet sowohl Spielspaß als auch Rückzugsorte für die Kleinsten. Mit seiner durchdachten Konstruktion und den hochwertigen Materialien ist es speziell für die Bedürfnisse von Kindern entwickelt worden.

Das Baumhaus ist mit einer stabilen Treppe und einem Geländer ausgestattet, die dafür sorgen, dass die Kinder sicher in das Baumhaus gelangen können. Die großzügige Fläche unter dem Baumhaus bietet einen einzigartigen Raum mit einer gemütlichen Lese- und Kuschnische. Hier können sich die Kinder entspannen und in spannende Geschichten eintauchen.

An der Seite des Baumhauses befindet sich ein praktisches Bücherregal, das ausreichend Platz für zahlreiche Kinderbücher bietet und so zum Lesen und Entdecken einlädt. Auf der gegenüberliegenden Seite lädt eine Kreidetafel die Kinder zum Malen, Schreiben und kreativen Entfalten ein.

Ideal für den Einsatz in Kindertagesstätten aber auch Spielecken im öffentlichen Bereich, bietet es unbegrenzte Möglichkeiten für Abenteuer und Entspannung. Holen Sie sich jetzt das Baumhaus „OwlaF“ und bereichern Sie Ihre Einrichtung mit einem vielseitigen und ansprechenden Spielbereich, der Kinderherzen höherschlagen lässt!

- Maße (L/B/H): 226 x 116 x 229 cm
- Material: Pappel-Multiplex mit Melaminbeschichtung in Ahorn-Optik, Kissen aus PU-Schaumstofffüllung mit Bezug aus PVC, Fensterscheiben aus bruchsicherem Polycarbonat, Kiefer-Massivholz, Kreidetafel aus Metall mit Beschichtung



KB1-WNS1A029-A

2.695,00 €

UVP: inkl. gesetzlicher 19% MwSt.;
Versand (exkl. MwSt.): DHL
DEU 95,00 €; AUT 125,00 €; LUX 165,00 €

3D
ANIMATION





WANDSPIEGEL- SERIE



Entdecken Sie die faszinierende Welt der optischen Illusionen mit unserer einzigartigen Wandspiegel-Serie: Concave, Convex und Wave. Diese speziell für den Einsatz in Kindertagesstätten entwickelten Spiegel bieten Kindern eine unterhaltsame und interaktive Möglichkeit, ihre Umgebung auf neue Weise zu erleben.

Die Spiegelfläche selbst besteht aus hochwertigem Polycarbonat, das mit einer speziellen Spiegelfolie beschichtet ist. Diese Materialwahl gewährleistet sowohl Sicherheit als auch ein klares Spiegelbild, ohne die Gefahr von zerbrechendem Glas.

Wandspiegel „Concave“

Lässt Objekte und Gesichter lustig verschieben und streckt sie in die Länge.

- Maße (L/B/H): 60 x 10 x 100 cm
- Material: Pappel-Multiplex mit Melaminbeschichtung in Ahorn-Optik, Spiegel aus Polycarbonat mit Spiegelfolie

KB4-GNB014-A

229,00 €

UVP: inkl. gesetzlicher 19% MwSt.;
Versand (exkl. MwSt.): DHL
DEU 34,95 €; AUT 49,00 €; LUX 49,00 €

Wandspiegel „Convex“

Erzeugt verblüffende Verkleinerungseffekte, die Kinder in ihrer Größe "schrumpfen" lassen.

- Maße (L/B/H): 60 x 10 x 100 cm
- Material: Pappel-Multiplex mit Melaminbeschichtung in Ahorn-Optik, Spiegel aus Polycarbonat mit Spiegelfolie

KB4-GNB015-A

229,00 €

UVP: inkl. gesetzlicher 19% MwSt.;
Versand (exkl. MwSt.): DHL
DEU 34,95 €; AUT 49,00 €; LUX 49,00 €



Wandspiegel „Wave“

Die wellenförmige Verzerrung regt zur spielerischen Entdeckung von Formen und Bewegungen an.

- Maße (L/B/H): 60 x 10 x 100 cm
- Material: Pappel-Multiplex mit Melaminbeschichtung in Ahorn-Optik, Spiegel aus Polycarbonat mit Spiegelfolie

KB4-GNB016-A

229,00 €

UVP: inkl. gesetzlicher 19% MwSt.;
Versand (exkl. MwSt.): DHL
DEU 34,95 €; AUT 49,00 €; LUX 49,00 €

KLEINES SOFA MIT SITZKISSEN



Kleines Sofa mit Sitzkissen

- Maße (L/B/H): 92 x 44 x 46 cm, Sitzhöhe: 26 cm
- Material: Rubber Wood mit Melaminbeschichtung in Ahorn-Optik, Pappel-Multiplex mit Melaminbeschichtung in Ahorn-Optik, Kissen für Sitzfläche und Rückenlehne mit PU-Schaumstofffüllung, Bezug aus PVC

KB1-WNS1A019-104-A

329,00 €

UVP: inkl. gesetzlicher 19% MwSt.;
Versand (exkl. MwSt.): DHL
DEU 14,95 €; AUT 29,00 €; LUX 29,00 €



Kleiner Stuhl mit Sitzkissen

- Maße (L/B/H): 51 x 44 x 46 cm, Sitzhöhe: 26 cm
- Material: Rubber Wood mit Melaminbeschichtung in Ahorn-Optik, Pappel-Multiplex mit Melaminbeschichtung in Ahorn-Optik, Kissen für Sitzfläche und Rückenlehne mit PU-Schaumstofffüllung, Bezug aus PVC

KB1-WNS1A020-104-A

229,00 €

UVP: inkl. gesetzlicher 19% MwSt.;
Versand (exkl. MwSt.): DHL
DEU 14,95 €; AUT 29,00 €; LUX 29,00 €



Kleiner Tisch

- Maße (L/B/H): 60 x 40 x 25 cm
- Material: Rubber Wood mit Melaminbeschichtung in Ahorn-Optik, Pappel-Multiplex mit Melaminbeschichtung in Ahorn-Optik

KB1-WNS1A021-30-A

149,00 €

UVP: inkl. gesetzlicher 19% MwSt.;
Versand (exkl. MwSt.): DHL
DEU 9,95 €; AUT 19,00 €; LUX 19,00 €



Leseecke

- Maße (L/B/H): 100 x 45 x 62 cm
- Material: Rubber Wood mit Melaminbeschichtung in Ahorn-Optik, Pappel-Multiplex mit Melaminbeschichtung in Ahorn-Optik, Kissen mit PU-Schaumstofffüllung, Bezug aus PVC

KB1-WNS1A018-57-A

429,00 €

UVP: inkl. gesetzlicher 19% MwSt.;
Versand (exkl. MwSt.): DHL
DEU 24,90 €; AUT 39,00 €; LUX 39,00 €



BÜCHERREGAL

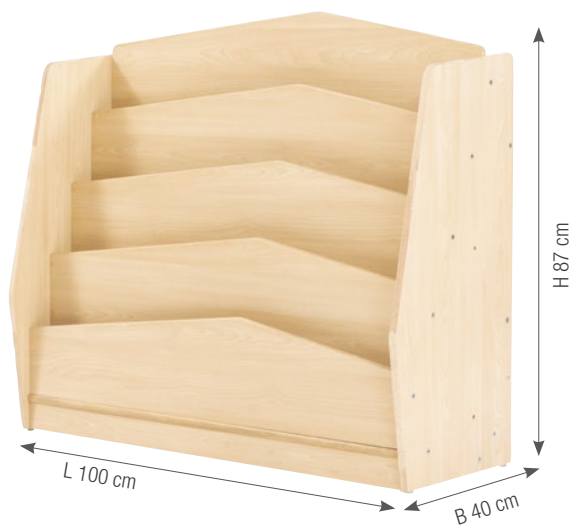

Bücherregal

- Maße (L/B/H): 100 x 40 x 87 cm
- Material: Rubber Wood mit Melaminbeschichtung in Ahorn-Optik, Pappel-Multiplex mit Melaminbeschichtung in Ahorn-Optik

KB1-WNS1A011-30-A



439,00 €

UVP: inkl. gesetzlicher 19% MwSt.;
Versand (exkl. MwSt.): DHL
DEU 14,95 €; AUT 39,00 €; LUX 39,00 €

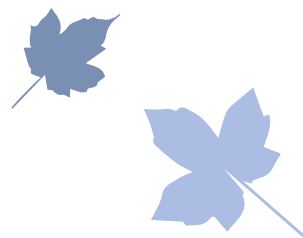

Mobile Bücherkiste

- Maße (L/B/H): 60 x 40 x 45 cm
- Material: Rubber Wood mit Melaminbeschichtung in Ahorn-Optik, Pappel-Multiplex mit Melaminbeschichtung in Ahorn-Optik, Rollen aus pulverbeschichtetem Stahl, gummierte Rollen

KB1-WNS1A013-30

189,00 €

UVP: inkl. gesetzlicher 19% MwSt.;
Versand (exkl. MwSt.): DHL
DEU 9,95 €; AUT 19,00 €; LUX 19,00 €



SPIELHAUS



Spielhaus

- Maße (L/B/H): L 107 x B 165 x H 143 cm
- Material: Pappel-Multiplex mit Melaminbeschichtung in Ahorn-Optik, Baumwoll-Mischgewebe

KB1-WNS1A022-30-A

469,00 €

UVP: inkl. gesetzlicher 19% MwSt.;
Versand (exkl. MwSt.): DHL
DEU 95,00 €; AUT 115,00 €; LUX 150,00 €

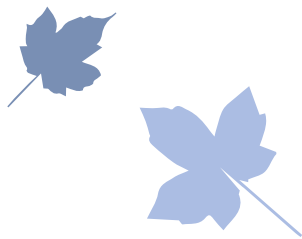

 **Produktvideos**
im Cartun
YouTube-Kanal!





Rucksack-Regal für 6 Rucksäcke

Das Rucksackregal mit 6 Fächern ist ein unverzichtbares Möbelstück für jeden Kindergarten. Mit seinen großzügigen Maßen von L 82 x B 39 x H 78 cm bietet es ausreichend Platz, um die persönlichen Gegenstände der Kinder ordentlich zu verstauen. Jedes Rucksack-Fach verfügt über die Abmessungen L 25 x T 36 x H 32 cm und bietet somit genügend Platz für die kleinen Schulrucksäcke, Jacken oder andere Utensilien.

Die praktische Aufteilung des Regals ermöglicht den Kindern eine eigenständige Organisation ihrer Sachen, was ihnen ein Gefühl der Selbstständigkeit und Verantwortung vermittelt. Ein zusätzliches Highlight ist die Ablagemöglichkeit auf der oberen Ebene des Rucksackregals. Hier können Bücher, Spielzeug oder andere Gegenstände platziert werden, die schnell griffbereit sein sollen.

Der Aufbau des Regals gestaltet sich dank der einfachen Konstruktion und mitgelieferten Montageanleitung spielend leicht. Eltern und Erzieher können das Regal problemlos selbst aufbauen, ohne auf professionelle Hilfe angewiesen zu sein.

- Maße (L/B/H): 82 x 39 x 78 cm
- Rucksackfach (L/B/H): 25 x 36 x 32 cm
- Material: Pappel-Multiplex mit Melaminbeschichtung in Ahorn

KB1-AZ12080-V02-A1

295,00 €

UVP: inkl. gesetzlicher 19% MwSt.;
Versand (exkl. MwSt.): DHL
DEU 14,95 €; AUT 29,00 €; LUX 29,00 €

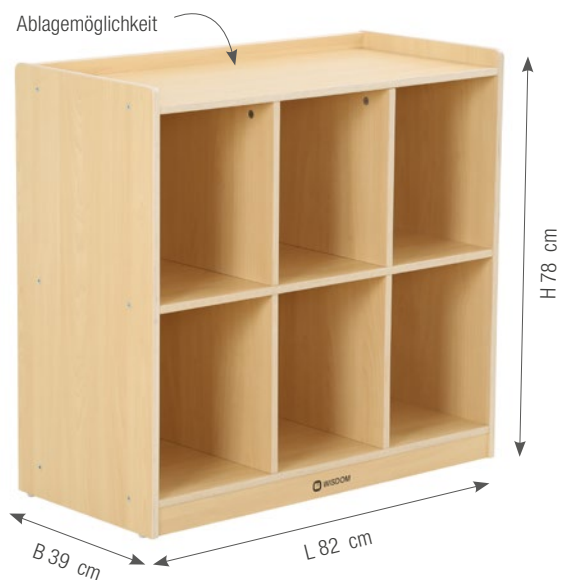



Rucksack-Regal für 4 Rucksäcke

Das Rucksackregal mit 4 Fächern ist die perfekte Lösung, um Ordnung und Struktur in den Kindergartenalltag zu bringen. Hergestellt aus hochwertigem Pappel-Multiplex und mit einer stilvollen Melaminbeschichtung in Ahorn-Optik versehen, ist dieses Regal nicht nur funktional, sondern auch ästhetisch ansprechend.

Mit den Maßen von L 52 x B 39 x H 78 cm bietet das Rucksackregal ausreichend Stauraum für bis zu vier Rucksäcke. Die Fächer haben großzügige Abmessungen von L 25 x T 38 x H 32 cm, sodass sie problemlos Platz für die persönlichen Gegenstände jedes Kindes bieten.

Die Montage dieses Regals gestaltet sich äußerst einfach und unkompliziert. Dank des durchdachten Designs ist der Selbstaufbau im Handumdrehen erledigt. Alle benötigten Montagematerialien sind im Lieferumfang enthalten, sodass das Regal sofort einsatzbereit ist.

Das Rucksackregal wurde speziell für den Einsatz im Kindergarten entwickelt und zeichnet sich durch seine hohe Stabilität und Strapazierfähigkeit aus. Es trägt dazu bei, den Kindern frühzeitig ein Gefühl von Ordnung und Verantwortung zu vermitteln, da sie ihre Rucksäcke und persönlichen Dinge leicht zugänglich und ordentlich verstauen können.

Mit diesem Rucksackregal schaffen Sie eine aufgeräumte und freundliche Atmosphäre im Kindergarten, die nicht nur den Erziehern das Organisieren erleichtert, sondern auch den Kindern eine spielerische Möglichkeit bietet, ihre eigenen Sachen zu sortieren und wiederzufinden.

Bringen Sie mit dem Rucksackregal mit 4 Fächern aus Pappel-Multiplex und Melaminbeschichtung in Ahorn-Optik Komfort und Struktur in den Kindergartenalltag und geben Sie den kleinen Abenteurern einen eigenen Platz für ihre Rucksäcke und Schätze.

- Maße (L/B/H): 52 x 39 x 78 cm
- Rucksackfach (L/B/H): 25 x 38 x 32 cm
- Material: Pappel-Multiplex mit Melaminbeschichtung in Ahorn

KB1-AZ12081-V02

169,00 €

UVP: inkl. gesetzlicher 19% MwSt.;
Versand (exkl. MwSt.): DHL
DEU 14,95 €; AUT 29,00 €; LUX 29,00 €



Ablagemöglichkeit

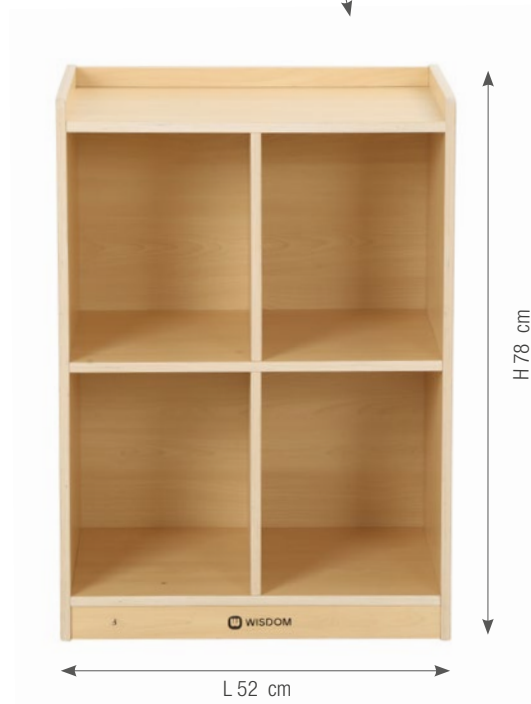

abgerundete Ecken



10 JAHRE GARANTIE



NEU

10 JAHRE
GARANTIE

L 58 cm

H 83 cm

Rollen mit
Feststellbremse

Mobiles Regal mit 2 Reihen – 6 kleinen und 3 großen Boxen

Unser mobiles Regal mit 2 Reihen und insgesamt 9 Boxen ist die ideale Lösung für die perfekte Organisation im Kindergarten. Mit 6 kleinen und 3 großen Boxen bietet dieses Regal aus Pappel-Multiplex mit Melaminbeschichtung in Ahorn-Optik ausreichend Platz, um Spielzeug, Bücher und Bastelmaterialien ordentlich zu verstauen.

Das Regal besteht aus Pappel-Multiplex mit einer strapazierfähigen Melaminbeschichtung in Ahorn-Optik. Dieses Material ist nicht nur äußerst robust, sondern verleiht dem Regal auch ein zeitloses und ansprechendes Aussehen, das sich nahtlos in jede Kindergartenumgebung einfügt. Die Boxen, in denen Sie die verschiedenen Materialien aufbewahren können, bestehen aus langlebigem Polypropylen, das selbst den anspruchsvollsten Kindern standhält.

Zusätzlich verfügt das Regal über eine erhöhte Ablagefläche mit einem Rand auf drei Seiten. Hier können Sie zusätzliche Gegenstände wie Bücher oder Dekorationen sicher platzieren, ohne dass sie herunterfallen.



10 JAHRE
GARANTIE

Mobiles Regal mit 2 Reihen – 4 kleinen und 2 großen Boxen

Unser mobiles Regal mit 2 Reihen und insgesamt 4 kleinen und 2 großen Boxen ist die perfekte Lösung, um den Kindergartenalltag optimal zu organisieren und die Umgebung für die Kleinen funktional und ansprechend zu gestalten. Dieses vielseitige Regal wurde entwickelt, um den Bedürfnissen von Kindern und Erziehern gleichermaßen gerecht zu werden.

Hergestellt aus Pappel-Multiplex mit einer ansprechenden Melaminbeschichtung in Ahorn-Optik, ist dieses Regal nicht nur langlebig, sondern auch ästhetisch ansprechend. Die Boxen bestehen aus strapazierfähigem Polypropylen, das den täglichen Anforderungen im Kindergarten standhält.

Das Regal verfügt über eine zusätzliche Ablagemöglichkeit mit einem erhöhten Rand auf drei Seiten. Dadurch können kleinere Gegenstände sicher aufbewahrt werden, ohne herunterzufallen.

Dieses mobile Regal wurde speziell für den Einsatz im Kindergarten entwickelt, kann aber auch in anderen Bildungseinrichtungen, Kindertagesstätten und Spielräumen eingesetzt werden. Es bietet eine praktische und ansprechende Möglichkeit, Materialien und Spielzeug für Kinder zu organisieren und zugänglich zu machen

- Maße (L/B/H): 58 x 39 x 60 cm
- Fach-Tiefe: 36 cm
- Material: Pappel-Multiplex mit Melaminbeschichtung in Ahorn
- Boxen aus PP

KB1-DG014-A

PRODUKT
VIDEO

279,00 €

UVP: inkl. gesetzlicher 19% MwSt.;
Versand (exkl. MwSt.): DHL
DEU 24,95 €; AUT 39,00 €; LUX 39,00 €



PRODUKT
VIDEO



- Maße (L/B/H): 58 x 39 x 83 cm
- Fach-Tiefe: 36 cm
- Material: Pappel-Multiplex mit Melaminbeschichtung in Ahorn
- Boxen aus PP

KB1-DG013-A

329,00 €

UVP: inkl. gesetzlicher 19% MwSt.;
Versand (exkl. MwSt.): DHL
DEU 24,95 €; AUT 39,00 €; LUX 39,00 €

Kombination von
2 Regalen

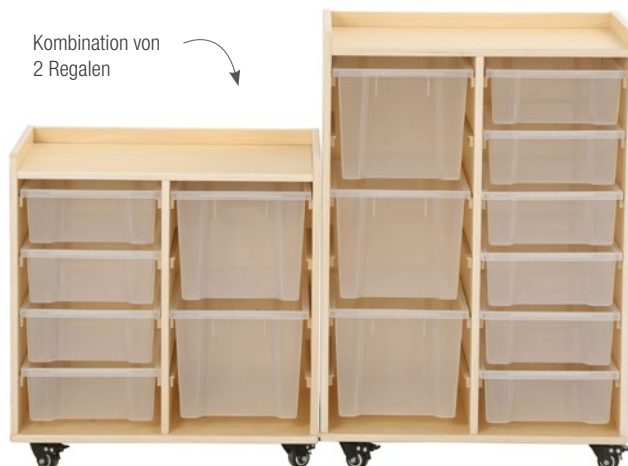



Rollen mit
Feststellbremse

10 JAHRE
GARANTIE

Mobiles Regal mit 3 Reihen – 12 kleinen und 3 großen Boxen

KB1-DG015-A

Möchten Sie eine effiziente und flexible Lösung zur Aufbewahrung und Organisation von Spielzeug, Büchern und Materialien im Kindergarten? Unser Mobiles Regal mit 3 Reihen und insgesamt 15 geräumigen Boxen ist die perfekte Wahl, um Ordnung und Übersichtlichkeit zu gewährleisten.

439,00 €

UVP: inkl. gesetzlicher 19% MwSt.;
Versand (exkl. MwSt.): DHL
DEU 24,95 €; AUT 39,00 €; LUX 39,00 €

Das Regal besteht aus langlebigem Pappel-Multiplex mit einer Melaminbeschichtung in ansprechender Ahorn-Optik. Dieses hochwertige Material gewährleistet Stabilität und Langlebigkeit, selbst bei intensiver Nutzung im Kindergarten.

Unser Mobiles Regal verfügt über eine zusätzliche Ablagefläche mit einem erhöhten Rand auf drei Seiten. Dies ermöglicht das sichere Abstellen von Gegenständen und verhindert ein Herunterfallen.

- Maße (L/B/H): 86 x 39 x 83 cm
- Fach-Tiefe: 36 cm
- Material: Pappel-Multiplex mit Melaminbeschichtung in Ahorn
- Boxen aus PP

PRODUKT
VIDEO



Mobiles Regal mit 3 Reihen – 8 kleinen und 2 großen Boxen

Unser mobiles Regal für den Kindergarten ist die perfekte Lösung, um Ihre pädagogische Umgebung zu organisieren und den Bedürfnissen der kleinen Entdecker gerecht zu werden. Mit seinen funktionalen Eigenschaften und hochwertigen Materialien bietet dieses Regal sowohl Vielseitigkeit als auch Langlebigkeit.

Hergestellt aus Pappel-Multiplex mit einer Melaminbeschichtung in warmer Ahorn-Optik, ist dieses Regal nicht nur stabil, sondern auch ästhetisch ansprechend. Die robuste Konstruktion gewährleistet eine lange Lebensdauer und widersteht den täglichen Anforderungen eines lebhaften Kindergartens.

Das Regal verfügt über drei Reihen, in denen insgesamt 8 kleine und 2 große Boxen aus strapazierfähigem Polypropylen Platz finden. Diese Boxen bieten ausreichend Stauraum für Spielzeug, Bücher und andere Materialien, die für pädagogische Aktivitäten benötigt werden.

10 JAHRE
GARANTIE

- Maße (L/B/H): 86 x 39 x 60 cm
- Fach-Tiefe: 36 cm
- Material: Pappel-Multiplex mit Melaminbeschichtung in Ahorn
- Boxen aus PP

KB1-DG016-A

PRODUKT
VIDEO

395,00 €

UVP: inkl. gesetzlicher 19% MwSt.;
Versand (exkl. MwSt.): DHL
DEU 24,95 €; AUT 39,00 €; LUX 39,00 €



Kombination von
2 Regalen



Rollen mit
Feststellbremse

MOBILES VIERTELKREIS-REGAL

Mobiles Viertelkreis-Regal mit Rollen, 2 Fächer

- Maße (L/B/H): 137 x 60 x 45 cm
- Material: Pappel-Multiplex mit Melaminbeschichtung in Ahorn-Optik, Rollen aus Stahl mit Gummi-Bereifung

KB1-AZ12110-V01-30-A

359,00 €

UVP: inkl. gesetzlicher 19% MwSt.;
Versand (exkl. MwSt.): DHL
DEU 39,00 €; AUT 69,00 €; LUX 69,00 €



Mobiles Viertelkreis-Regal mit Rollen, 4 Fächer

- Maße (L/B/H): 137 x 60 x 80 cm
- Material: Pappel-Multiplex mit Melaminbeschichtung in Ahorn-Optik, Rollen aus Stahl mit Gummi-Bereifung

KB1-AZ12111-V01-30-A

495,00 €

UVP: inkl. gesetzlicher 19% MwSt.;
Versand (exkl. MwSt.): DHL
DEU 39,00 €; AUT 69,00 €; LUX 69,00 €



Mobiles Viertelkreis-Regal mit Rollen, 6 Fächer

- Maße (L/B/H): 137 x 60 x 116 cm
- Material: Pappel-Multiplex mit Melaminbeschichtung in Ahorn-Optik, Rollen aus Stahl mit Gummi-Bereifung

KB1-AZ12112-V01-30-A

639,00 €

UVP: inkl. gesetzlicher 19% MwSt.;
Versand (exkl. MwSt.): DHL
DEU 79,00 €; AUT 105,00 €; LUX 125,00 €

Versandkosten für ein großes Set aus 3x KB1-AZ12113-V01-30-A +
3x GP1-4249-A: DE: 95,00 €; AT: 115,00 €; LUX: 150,00 €

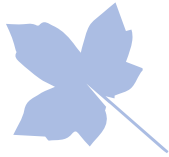

Mobiles Viertelkreis-Regal mit Rollen, 8 Fächer

- Maße (L/B/H): 137 x 60 x 151 cm
- Material: Pappel-Multiplex mit Melaminbeschichtung in Ahorn-Optik, Rollen aus Stahl mit Gummi-Bereifung

KB1-AZ12113-V01-30-A

795,00 €

UVP: inkl. gesetzlicher 19% MwSt.;
 Versand (exkl. MwSt.): DHL
 DEU 89,00 €; AUT 105,00 €; LUX 125,00 €



Ottomane – Viertelkreis

- Maße (L/B/H): 100 x 70 x 43 cm
- Material: PU-Schaumstofffüllung, Bezug aus PVC, Füße und Rahmen aus Kiefer-Massivholz

GP1-4249-A

459,00 €

UVP: inkl. gesetzlicher 19% MwSt.;
 Versand (exkl. MwSt.): DHL
 DEU 59,00 €; AUT 69,00 €; LUX 69,00 €





PRODUKT
VIDEO





SPIELTISCHE „OWLAF“



Spieltische „Owlaf“, 3er Set

Entdecken Sie die vielseitigen Spieltische „Owlaf“ – die perfekte Ergänzung für jede Kindertagesstätte! Die Owlaf-Spieltische sind in drei verschiedenen Höhen erhältlich: 39 cm, 47 cm und 55 cm.

Jeder Tisch verfügt über eine extra große Materialschale, die perfekt zur Aufbewahrung und zum Spielen mit Naturmaterialien geeignet ist. Unter den Tischen befindet sich ein geräumiger Stauraum, der zusätzliche Aufbewahrungsmöglichkeiten für Spielzeug und Materialien bietet.

Die Owlaf-Spieltische sind mehr als nur ein Spielmöbelstück – sie fördern kreatives Spiel und Entdeckerfreude. Diese Tische schaffen eine inspirierende Umgebung, in der Kinder spielerisch lernen und neue Erfahrungen sammeln können.

Die Spieltische „Owlaf“ sind die perfekte Lösung für moderne Kindertagesstätten, die Wert auf Qualität und Funktionalität legen.

- Material: Pappel-Multiplex mit Melaminbeschichtung in Ahorn-Optik, Materialschalen aus PP

KB1-NX24007-A

Sparen im Set

695,00 €

UVP: inkl. gesetzlicher 19% MwSt.;
Versand (exkl. MwSt.): DHL
DEU 95,00 €; AUT 115,00 €; LUX 150,00 €



Spieltisch „Owlaf“, Höhe 39 cm

- Maße (L/B/H): L 90 x B 80 x H 39 cm
- Material: Pappel-Multiplex mit Melaminbeschichtung in Ahorn-Optik, Materialschalen aus PP

KB1-NX24027-A



239,00 €

UVP: inkl. gesetzlicher 19% MwSt.;
Versand (exkl. MwSt.): DHL
DEU 59,00 €; AUT 69,00 €; LUX 69,00 €

Spieltisch „Owlaf“, Höhe 47 cm

- Maße (L/B/H): L 90 x B 80 x H 47 cm
- Material: Pappel-Multiplex mit Melaminbeschichtung in Ahorn-Optik, Materialschalen aus PP

KB1-NX24026-A



239,00 €

UVP: inkl. gesetzlicher 19% MwSt.;
Versand (exkl. MwSt.): DHL
DEU 59,00 €; AUT 69,00 €; LUX 69,00 €

Spieltisch „Owlaf“, Höhe 55 cm

- Maße (L/B/H): L 90 x B 80 x H 55 cm
- Material: Pappel-Multiplex mit Melaminbeschichtung in Ahorn-Optik, Materialschalen aus PP

KB1-NX24025-A



239,00 €

UVP: inkl. gesetzlicher 19% MwSt.;
Versand (exkl. MwSt.): DHL
DEU 59,00 €; AUT 69,00 €; LUX 69,00 €

BÜCHER-REGAL

10 JAHRE
GARANTIE



Bücherregal „Baum“

Unser Bücherregal „Baum“ wurde speziell für den Einsatz in Bildungseinrichtungen wie Kindergärten und Bibliotheken entwickelt. Hergestellt aus hochwertigem Pappel-Multiplex mit einer langlebigen Melaminbeschichtung in warmer Ahorn-Optik, ist dieses Regal nicht nur äußerst stabil, sondern auch leicht zu reinigen und pflegeleicht. Es wurde entwickelt, um den Anforderungen des öffentlichen Gebrauchs gerecht zu werden und jahrelang zuverlässig zu dienen.

Mit einer großzügigen Breite von 295 cm und einer Höhe von 195 cm bietet unser Bücherregal „Baum“ ausreichend Platz für eine beeindruckende Sammlung von Büchern, Zeitschriften, Spielen und anderen Bildungsmaterialien. Es verfügt über mehrere offene Regalebenen, die einfachen Zugang und eine klare Übersicht über den Inhalt ermöglichen. Dieses Regal ist die ideale Lösung, um eine ansprechende Leseumgebung zu schaffen und Kindern die Freude am Lesen zu vermitteln.

Neben seiner beeindruckenden Funktionalität ist das Bücherregal „Baum“ auch ein echtes Highlight für die Wandgestaltung. Sein einzigartiges Baumdesign verleiht Ihrem Raum eine charmante und natürliche Atmosphäre, die sowohl Kinder als auch Erwachsene anspricht. Das warme Ahorn-Finish fügt sich nahtlos in jede Raumgestaltung ein und verleiht Ihrem Raum eine gemütliche und einladende Note.

- Maße (BxH): 295 x 195 cm
- Material: Pappel-Multiplex mit Melaminbeschichtung in Ahorn

PRODUKT
VIDEO



KB1-PS038-A

695,00 €

UVP: inkl. gesetzlicher 19% MwSt.;
Versand (exkl. MwSt.): Stückgut via Spedition
DEU 95,00 €; AUT 115,00 €; LUX 135,00 €





SPIELEN &
BEWEGUNG



SPIEGELWÜRFEL



Spielen & Bewegung



Spiegelwürfel mit 2 Spiegeln

Ein Würfel für die Kleinsten - einfach hineinkrabbeln und sich von den Spiegeln (1x an der Decke, 1x an der Rückwand) faszinieren lassen. Ein tolles Schauspiel für die Sinne, zum Experimentieren und Entdecken. Boden und Spiegelrückwand mit Kunstlederbezug.

Lieferung ohne Kissen.

- Altersempfehlung: 12 Monate +
- Material: Pappel-Multiplex mit Melaminbeschichtung, Spiegel aus Acrylglas, Schaumstoff, Kunstleder
- Maße (L/B/H): 80 x 80 x 80 cm

KB1-CP015A-V02-46-A



589,00 €

UVP: inkl. gesetzlicher 19% MwSt.;
Versand (exkl. MwSt.): Stückgut via Spedition
DEU 95,00 €; AUT 115,00 €; LUX 135,00 €

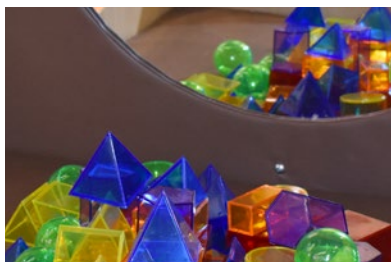
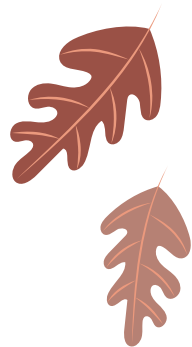

Experimentieren mit Spiegeln

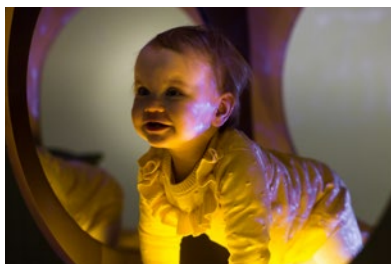

Sinnenserfahrungen mit Lichteffekten



Entdecken, Spaß haben oder Relaxen

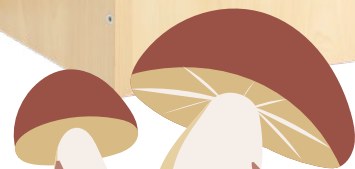



BEWEGUNGS- LANDSCHAFT

10 JAHRE
GARANTIE

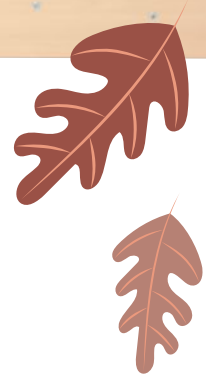

Bewegungslandschaft, 5-tlg.

Bewegungslandschaft bestehend aus 5 Einzelelementen, die mittels Steckverbindung kombiniert werden. Ob Tunnel, Spiegel oder Kletterstrosen – hier gibt es viel auszuprobieren. Ideal für den Sportraum.

Inhalt: 5 Podeste mit unterschiedlichen Funktionen (Spiegel, Kletterwand, Tunnel, Gerade Ebene, Schräge Ebene)

- Altersempfehlung: 18 Monate +
- Material: Multiplex-Sperrholz, Acrylglas, Teppich
- Maße (L/B/H): 170 x 153 x 50 cm

KB1-AZ1A12088-105-A

595,00 €

UVP: inkl. gesetzlicher 19% MwSt.;
Versand (exkl. MwSt.): Stückgut via Spedition
DEU 95,00 €; AUT 110,00 €; LUX 125,00 €

3D
ANIMATION





ideal für erste Kletterversuche

Spiegel zum Entdecken und Spielen



einfache Steckverbindung



Kletter- und Krabbelspaß für die Kleinsten



MOBILE KONSTRUKTIONSWAND

10 JAHRE
GARANTIE



L 128 cm



PRODUKT
VIDEO



Aufbewahrungskiste
für Konstruktionswand

KB4-GNB220-A

119,00 €

UVP: inkl. gesetzlicher 19% MwSt.;
Versand (exkl. MwSt.): DHL
DEU 9,95 €; AUT 12,90 €; LUX 12,90 €

Werkzeug-Set,
8-teilig

GP2-JGZTPJ04

99,00 €

UVP: inkl. gesetzlicher 19% MwSt.;
Versand (exkl. MwSt.): DHL
DEU 9,95 €; AUT 12,90 €; LUX 12,90 €





Mobile Konstruktionswand (Set)

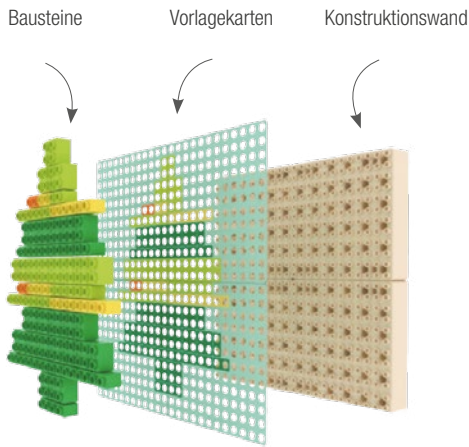

großes Themenpaket



Mobile Konstruktionswand mit großem Themenpaket und 8-teiligem Werkzeug-Set. Die beidseitig bespielbare Konstruktionswand bietet zusammen mit dem umfangreichen Themenpaket, bestehend aus den Bausteinen, Vorlagekarten und dem 8-teiligem Werkzeug-Set ein Komplettpaket zur Förderung von:

- Feinmotorik, Auge-Hand-Koordination, Kreativität, Erforschen von Ursache und Wirkung, Reaktionsfähigkeit, Rollenspiel

Themenpakete:

- Zahnräder, Bauen und Konstruieren, Bauernhof, Weltraum, Familie, Gebäude, Ozeane, Dinosaurier

Werkzeug-Set:

- Akku-Schrauber, Schraubendreher, Schraubenschlüssel, Werkzeughalter für Konstruktionswand, 4 verschiedene Aufsätze für Akku-Schrauber und Schraubendreher

Durch die leisen und leichtlaufenden Rollen mit Feststellbremse, lässt sich die Wand an jeden beliebigen Ort bewegen und sicher platzieren.

- Alter: ab 4 Jahre
- Maße (L/B/H): 128 x 50 x 90 cm
- Material: Pappel-Multiplex mit Melaminbeschichtung, Ahorn-Optik; Kunststoff, Rollen aus Stahl mit gummierter Bereifung, Kiefer-Massivholz

KB4-GNB212-SET

1.895,00 €

UVP: inkl. gesetzlicher 19% MwSt.;
 Versand (exkl. MwSt.): Stückgut via Spedition
 DEU 95,00 €; AUT 115,00 €; LUX 135,00 €

Mobile Konstruktionswand, ohne Zubehör

KB4-GNB212-A

795,00 €

UVP: inkl. gesetzlicher 19% MwSt.;
 Versand (exkl. MwSt.): Stückgut via Spedition
 DEU 95,00 €; AUT 115,00 €; LUX 135,00 €



Rollen mit Feststellbremse

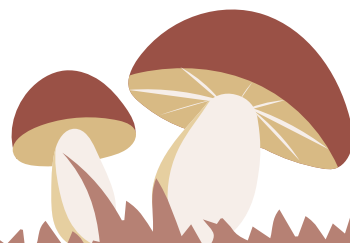

Alle Themenpakete:

UVP: inkl. gesetzlicher 19% MwSt.;
Versand (exkl. MwSt.): DHL
DEU 9,95 €; AUT 12,90 €; LUX 12,90 €

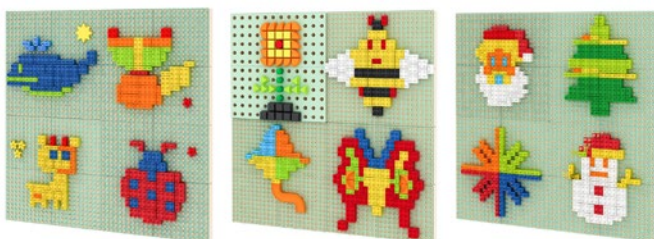
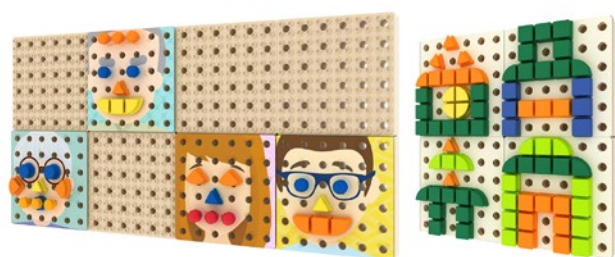

„Ozeane“

CS18-JGZTZ02-02

119,00 €

„Dinosaurier“

CS18-JGZTZ02-03

69,00 €

„Zahnräder“

CS18-JGZTD01-01

99,00 €

„Bauen und Konstruieren“

CS18-JGZTD02-01

149,00 €

„Bauernhof“

CS18-JGZTD02-02

119,00 €

„Weltraum“

CS18-JGZTD02-03

149,00 €

„Familie“

CS18-JGZTX01-01

59,00 €

„Gebäude“

CS18-JGZTZ02-01

119,00 €

MOTORIK-REIFEN

5 JAHRE
GARANTIE



Outdoor-Motorik-Reifen & Zubehör, 23-teilig (Set)

Umfangreiches 23-teiliges Set für die Förderung der Motorik.

Dieses Set lädt zum kreativen Spielen ein und bietet eine Vielzahl an Möglichkeiten. Die Kinder können die Reifen stapeln, zum Rollen bringen, hindurch krabbeln, auf die Reifen klettern und balancieren oder in die Reifen hineinsteigen. Dank des umfangreichen Sets können Kinder spielerisch verschiedene motorische Fähigkeiten trainieren und sich dabei austoben.

Das Set beinhaltet:

- 4x kleine, schwarze Reifen
- 3x grüne Reifen
- 6x große gelbe Reifen
- 2x Abdeckung in Schildkrötenform für grüne Reifen
- 1x Netz-Abdeckung für grüne Reifen
- 3x Balancierscheiben – dienen auch als Abdeckung für die gelben Reifen
- 2x L-förmiger Schieber für schwarze Reifen
- 2x T-förmiger Schieber für schwarze Reifen

Maße (L/B/H):

- schwarze Reifen: 40 x 40 x 15 cm
- grüne Reifen: 64 x 64 x 20 cm
- gelbe Reifen: 80 x 80 x 10 cm
- Abdeckung in Schildkrötenform: 44 x 44 x 12 cm

- Netz-Abdeckung: 44 x 44 x 25 cm
- Balancierscheiben: 68 x 68 x 7 cm
- L-förmiger Schieber: 83 x 43 cm
- T-förmiger Schieber: 83 x 88 cm

Material:

- pulverbeschichteter Stahl
- TPR
- LLDPE

HWYDTS-JJ02-B

2.195,00 €

UVP: inkl. gesetzlicher 19% MwSt.;
Versand (exkl. MwSt.): Stückgut via Spedition
DEU 95,00 €; AUT 115,00 €; LUX 135,00 €

T-Form-Schieber

L-Form-Schieber



PRODUKT
VIDEO

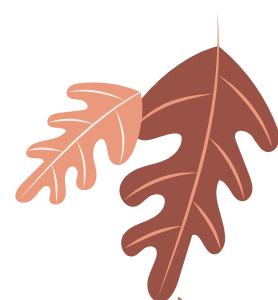



5 JAHRE
GARANTIE



einfache Montage,
feste Verbindung

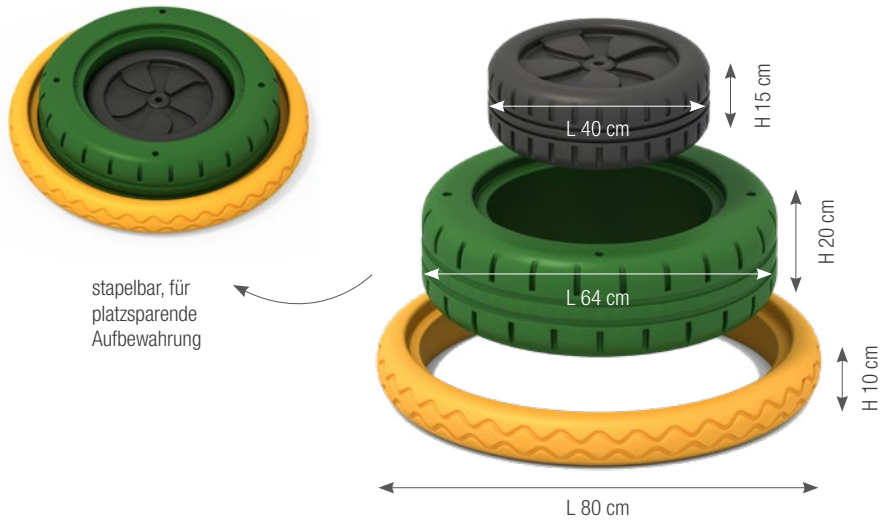

stapelbar, für
platzsparende
Aufbewahrung

stabiles Netz für
das Springen
und Balancieren

auch einzeln als
Balancier-Board
verwendbar

auch einzeln als
Balancier-Board
verwendbar

verschiedene
Stapelmöglichkeiten

2x Abdeckung in Schild- krötenform

für grüne Reifen
– auch einzeln als
Balancier-Board
verwendbar

AJ1A2213

149,00 €

UVP: inkl. gesetzlicher
19% MwSt.;
Versand (exkl. MwSt.): DHL
DEU 9,95 €; AUT 12,90 €;
LUX 12,90 €

1x Netz- Abdeckung

für grüne Reifen

AJ1A2214

120,00 €

UVP: inkl. gesetzlicher
19% MwSt.;
Versand (exkl. MwSt.): DHL
DEU 9,95 €; AUT 12,90 €;
LUX 12,90 €

4x schwarze Reifen

AJ1A2210

290,00 €

UVP: inkl. gesetzlicher
19% MwSt.;
Versand (exkl. MwSt.): DHL
DEU 9,95 €; AUT 12,90 €;
LUX 12,90 €

3x grüne Reifen

AJ1A2212

469,00 €

UVP: inkl. gesetzlicher
19% MwSt.;
Versand (exkl. MwSt.):
DHL Sperrgut
DEU 29,95 €; AUT 49,00 €;
LUX 49,90 €

6x große gelbe Reifen

AJ1A2215

649,00 €

UVP: inkl. gesetzlicher
19% MwSt.;
Versand (exkl. MwSt.):
DHL Sperrgut
DEU 29,95 €; AUT 49,00 €;
LUX 49,90 €



3x Balancier- scheiben

– dienen auch als Abdeckung
für die gelben Reifen

AJ1A2216

219,00 €

UVP: inkl. gesetzlicher
19% MwSt.;
Versand (exkl. MwSt.):
DHL Sperrgut
DEU 29,95 €; AUT 49,00 €;
LUX 49,90 €

2x L-förmiger Schieber

für schwarze Reifen

AJ1A2222

125,00 €

UVP: inkl. gesetzlicher
19% MwSt.;
Versand (exkl. MwSt.):
DHL Sperrgut
DEU 29,95 €; AUT 49,00 €;
LUX 49,90 €

2x T-förmiger Schieber

für schwarze Reifen

AJ1A2223

174,00 €

UVP: inkl. gesetzlicher
19% MwSt.;
Versand (exkl. MwSt.):
DHL Sperrgut
DEU 29,95 €; AUT 49,00 €;
LUX 49,90 €

BAUSTEINWAGEN

10 JAHRE
GARANTIE



große Spielfläche zum
Bauen und Konstruieren

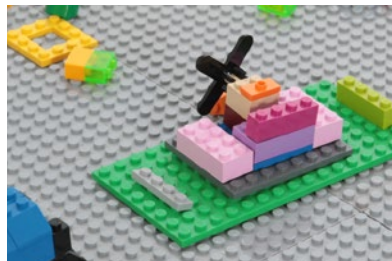

viel Stauraum in 4 Fächern





Rollen aus Stahl mit gummierter Bereifung



Bausteinwagen

Bausteinwagen für große Bauprojekte

Dieser Bausteinwagen für klassische Klemmbausteine bietet mit seiner großen Spielfläche viel Platz zum Bauen und Konstruieren. Die Bausteine lassen sich platzsparend in den unter der Spielfläche liegenden 4 Fächern verstauen. Dank der leisen Leichtlaufrollen mit integrierter Feststellbremse lässt sich der Bauwagen frei bewegen und sicher platzieren.

- Alter: ab 4 Jahre
- Maße Tisch (L/B/H): 87 x 84 x 60 cm
- Maße Spielfläche (L/B): 80 x 80 cm
- Maße Fächer (L/B/H): 80 x 41 x 21 cm
- Material: Pappel-Multiplex mit Melaminbeschichtung, Ahorn-Optik, Kunststoff
- Rollen aus Stahl mit gummierter Bereifung

KB1-GY19038-A

439,00 €

UVP: inkl. gesetzlicher 19% MwSt.;
 Versand (exkl. MwSt.): Stückgut via Spedition
 DEU 95,00 €; AUT 115,00 €; LUX 135,00 €

BAUSTEINTISCH

10 JAHRE
GARANTIE

Spielen & Bewegung



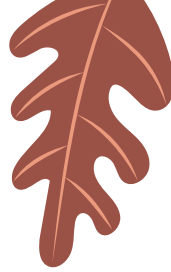

Bausteintisch

Bausteintisch für kleine und große Bauwerke.

Dieser Spieltisch für klassische Klemmbausteine bietet mit seiner großen Spielfläche viel Platz zum Bauen und Konstruieren. Ab 2 Jahre.

- Maße Tisch (L/B/H): 89 x 86 x 40 cm
- Maße Spielfläche (L/B): 77 x 77 cm
- Material: Pappel-Multiplex mit Melaminbeschichtung, Ahorn-Optik; Kunststoff

KB1-GY19037-A

374,00 €

UVP: inkl. gesetzlicher 19% MwSt.;
Versand (exkl. MwSt.): Stückgut via Spedition
DEU 34,95 €; AUT 49,00 €; LUX 49,00 €

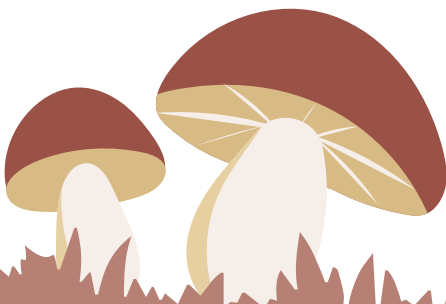

BALANCIER-PRISMEN



Balancier-Prismen

Vierteiliges Prisma-Balancierelement für den Kindergarten

Entdecken Sie mit unserem vierteiligen Balancierelement in Prismaform eine neue Welt des spielerischen Lernens im Kindergarten. Dieses innovative und hochwertige Balancespielzeug wurde speziell für die Förderung der motorischen Fähigkeiten und des Gleichgewichts der Kleinen entwickelt.

Das Balancierelement besteht aus vier unterschiedlichen Höhen, die Kinder auf abenteuerliche Weise herausfordern: 10 cm, 15 cm, 20 cm und 25 cm. Die verschiedenen Höhen ermöglichen es den Kindern, ihre Geschicklichkeit und Koordination schrittweise zu verbessern, während sie mit Begeisterung ihre eigene Balance entdecken.

Ein besonderes Merkmal dieses Balanciersets ist seine Stapelbarkeit. Die einzelnen Prismenformen können leicht miteinander kombiniert werden, um noch höhere Herausforderungen zu schaffen oder um das Set nach dem Spielen platzsparend zu verstauen.

Unser Balancierelement präsentiert sich in einer lebendigen Farbpalette, bestehend aus Blau, Orange, Grün und Naturtönen. Diese ansprechende Farbauswahl animiert die Kinder zum aktiven Mitmachen und macht das Balancieren zu einem vergnüglichen Erlebnis.

Hergestellt aus hochwertigem Pappel-Multiplex mit einer robusten Melaminbeschichtung, garantiert dieses Spielzeug eine lange

Lebensdauer und hält auch intensiver Nutzung im Kindergarten stand. Die Maserung aus Ahorn verleiht dem Balancierelement eine natürliche und zeitlose Ästhetik, die perfekt in jede Kindergarteneinrichtung passt.

Die Sicherheit Ihrer Kinder steht bei uns an erster Stelle. Jedes einzelne Element des Balanciers ist bis zu 100 kg belastbar und wurde sorgfältig auf Stabilität und Langlebigkeit geprüft. So können Sie sich darauf verlassen, dass Ihre Kinder sicher und unbeschwert spielen können.

Wir möchten Ihnen die Montagearbeit abnehmen, deshalb wird das Balancierelement komplett montiert geliefert. Sie müssen es nur auspacken, und die kleinen Abenteuerer können sofort loslegen!



platzsparend verstaut durch Stapelbarkeit



höhere Herausforderungen durch Stapelbarkeit

- Maße (LxBxH) 52 x 45 x 10 cm,
52 x 45 x 15 cm,
52 x 45 x 20 cm,
52 x 45 x 25 cm

- Material: Pappel-Multiplex, 18 mm, mit Melaminbeschichtung mit Ahorn-Maserung; Farben: Natur, Orange, Grün, Blau

KB1-DG012-A

395,00 €

UVP: inkl. gesetzlicher 19% MwSt.;
Versand (exkl. MwSt.): DHL
DEU 19,00 €; AUT 39,00 €; LUX 39,00 €

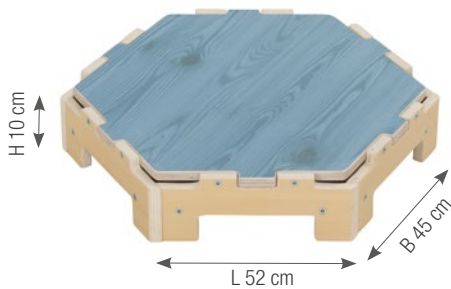
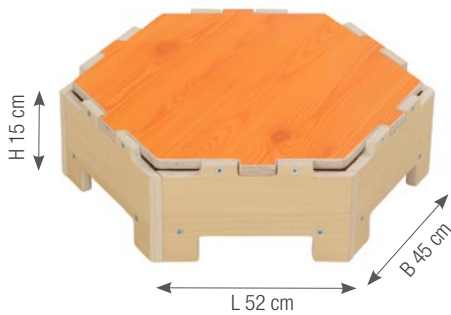
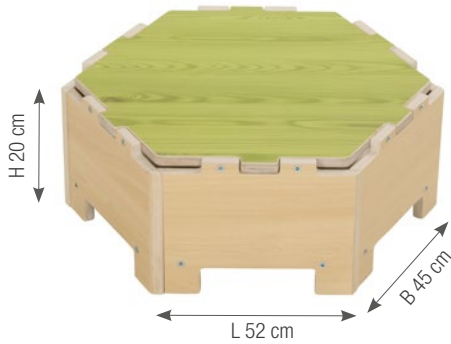
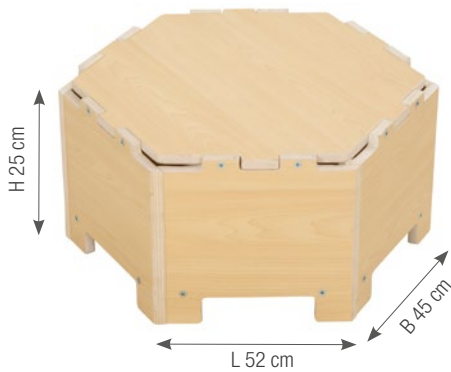



OXYGYM – MODULARES SPIELGERÄTE-SET

Entdecken Sie grenzenlosen Spielspaß und kreativen Bewegungsdrang mit dem OXYGYM Modularen Spielgeräte-Set. Diese aus 15 frei zusammenstellbaren Kletterelementen bestehende Produktlinie bietet eine Vielzahl von Möglichkeiten, um den Spielplatz Ihrer Kindertagesstätte individuell und einzigartig zu gestalten. Ergänzt wird das Set durch zwei Einzelspielgeräte: Ein detailgetreues Feuerwehspielgerät und ein fantasieanregendes Flugzeugspielgerät.

Speziell für den Einsatz im Außenbereich von Kindertagesstätten entwickelt, erfüllt das OXYGYM Modulare Spielgeräte-Set höchste Sicherheitsanforderungen. Investieren Sie in ein vielfältiges, langlebiges Spielsystem, das den Kindern in Ihrer Kita eine aufregende und förderliche Spielumgebung bietet.

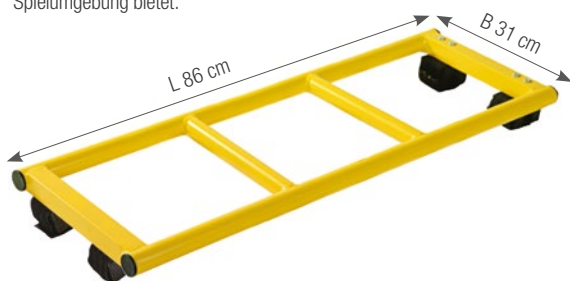

Kletter-Leiter,
kurze Ausführung

YJ001311-V01

79,00 €

KB1-HWQJ01-V01

Sparen im Set 4.290,00 €

UVP: inkl. gesetzlicher 19% MwSt.;
Versand (exkl. MwSt.): Stückgut via Spedition
DEU 125,00 €; AUT 165,00 €; LUX 195,00 €



Bogen-Leiter

YJ001303-V01

95,00 €

Zum Online-Shop
cartun-shop.de

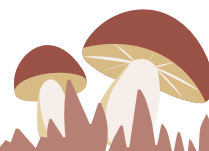



NEU

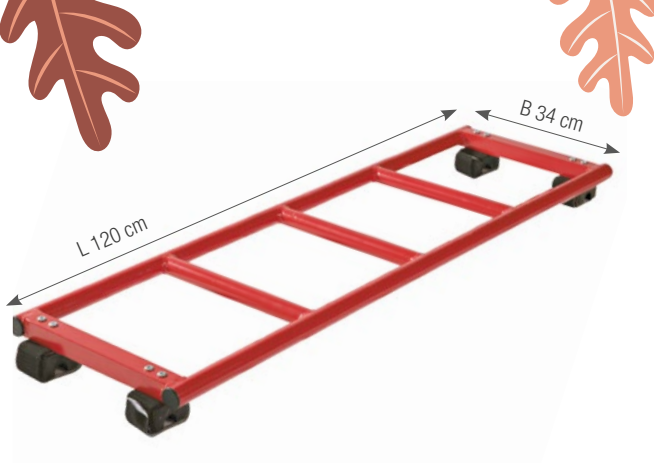

Kletter-Leiter,
lange Ausführung

YJ001310-V01

109,00 €

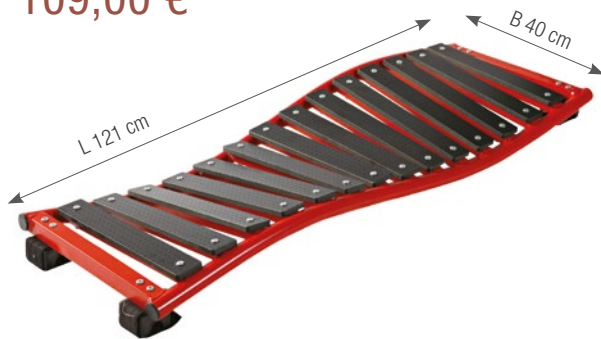

Brücke

YJ001308

209,00 €

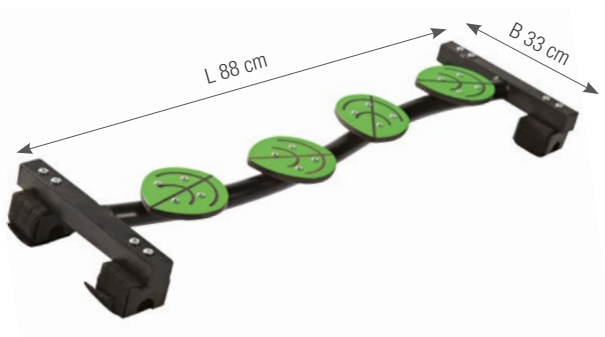

Balancier-Brücke „Blätter“

YJ001309

139,00 €

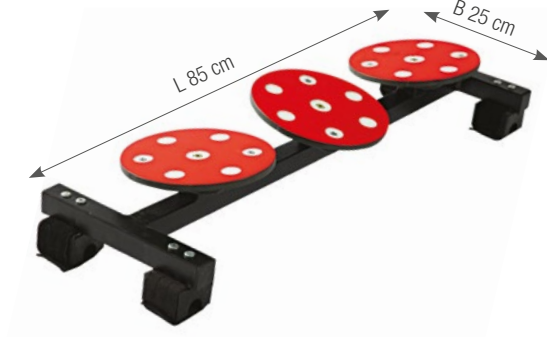

Balancier-Brücke „Fliegenpilze“

YJ001305-V01

179,00 €





NEU

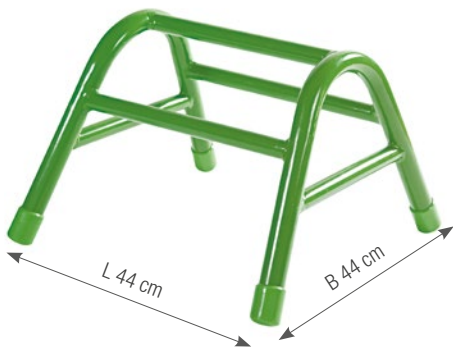

Bock, Höhe 30 cm

YJ001312

95,00 €



Bock, Höhe 60 cm

YJ001313-V02-B

109,00 €



NEU

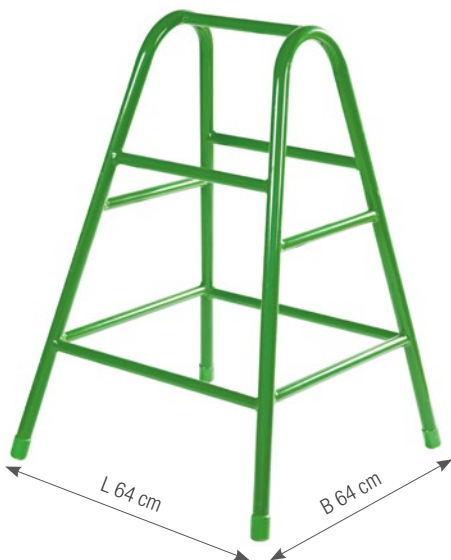

Bock, Höhe 90 cm

YJ001314-V02-B

179,00 €



Bock, Höhe 120 cm

YJ001315-V02-B

229,00 €

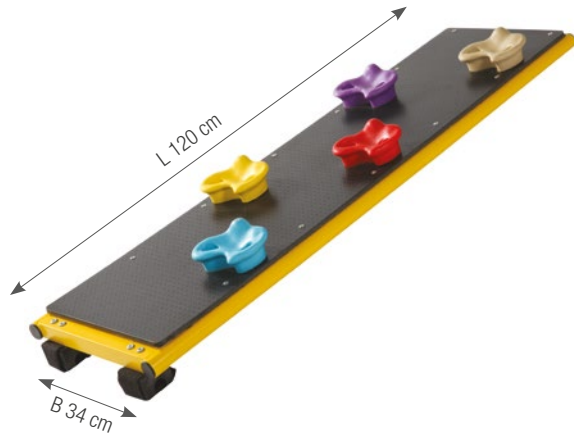

Kletterwand mit Haltegriffen

YJ001306

269,00 €



Regenbogen-Rutsche

YJ001304-V01

595,00 €



Podest

YJ001307-V01

269,00 €

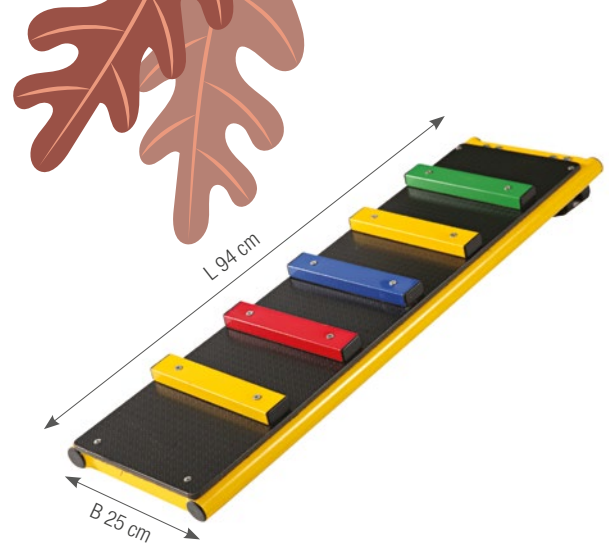

Kletterwand mit bunten Sprossen

YJ001301

159,00 €



Bogen-Brücke

YJ001302-V01

295,00 €

NEU

OXYGYM – FEUERWEHR

NEU



OXYGYM – Feuerwehr



Das OXYGYM Feuerwehr Outdoor Klettergerät ist das perfekte Spielgerät für den Kindergarten, um die motorischen Fähigkeiten und die Koordination der Kinder zu fördern. Mit Maßen von 200 x 150 x 75 cm bietet es ausreichend Platz für mehrere Kinder, um gleichzeitig zu klettern und zu spielen.

Die Feuerwehr-Optik des Geräts macht es besonders ansprechend für kleine Abenteurer, die gerne ihre eigenen Rettungseinsätze nachspielen.

Mit diesem Klettergerät können die Kinder spielerisch ihre Kraft und Ausdauer trainieren, während sie gleichzeitig ihre Fantasie und Kreativität nutzen. Das OXYGYM Feuerwehr Outdoor Klettergerät ist somit eine tolle Ergänzung für jeden Kindergarten oder Spielplatz, um den Kindern spannende Abenteuer im Freien zu ermöglichen.

- Maße (L/B/H): 200 x 150 x 75 cm
- Material: galvanisierter, pulverbeschichteter Stahlrahmen, WPC, PE

YJ001316-V04-E

695,00 €

UVP: inkl. gesetzlicher 19% MwSt.;
Versand (exkl. MwSt.): Stückgut via Spedition
DEU 95,00 €; AUT 115,00 €; LUX 135,00 €



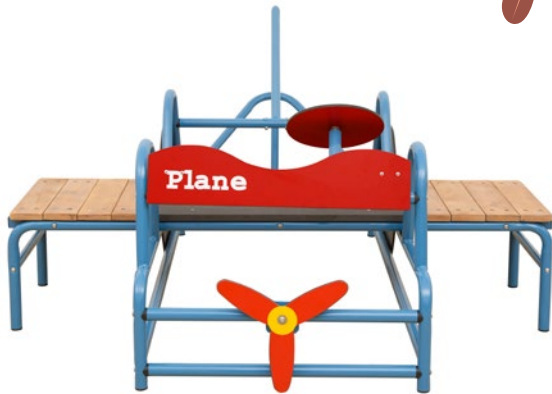

OXYGYM – Flugzeug

Das OXYGYM Flugzeug ist ein ideales Outdoor-Klettergerät für Kindergärten, das Kindern stundenlangen Spaß und Bewegung bietet. Mit den Maßen von 200 x 150 x 80 cm bietet das Flugzeug ausreichend Platz zum Spielen und Klettern.

Das Flugzeug-Design des Klettergeräts regt die Fantasie der Kinder an und lädt sie zum Spielen, Entdecken und Klettern ein. Es fördert die körperliche Aktivität, Koordination und motorischen Fähigkeiten der Kinder auf spielerische Weise.

- Maße (L/B/H): 200 x 150 x 80 cm
- Material: galvanisierter, pulverbeschichteter Stahlrahmen, WPC, PE, HPL, kesseldruckimprägniertes Kiefernholz mit natürlicher Holzöl-Wachs-Lasur

YJ001319-V02-E

Zum Online-Shop
[cartun-shop.de](https://www.cartun-shop.de)



NEU

829,00 €

UVP: inkl. gesetzlicher 19% MwSt.;
Versand (exkl. MwSt.): Stückgut via Spedition
DEU 95,00 €; AUT 115,00 €; LUX 135,00 €

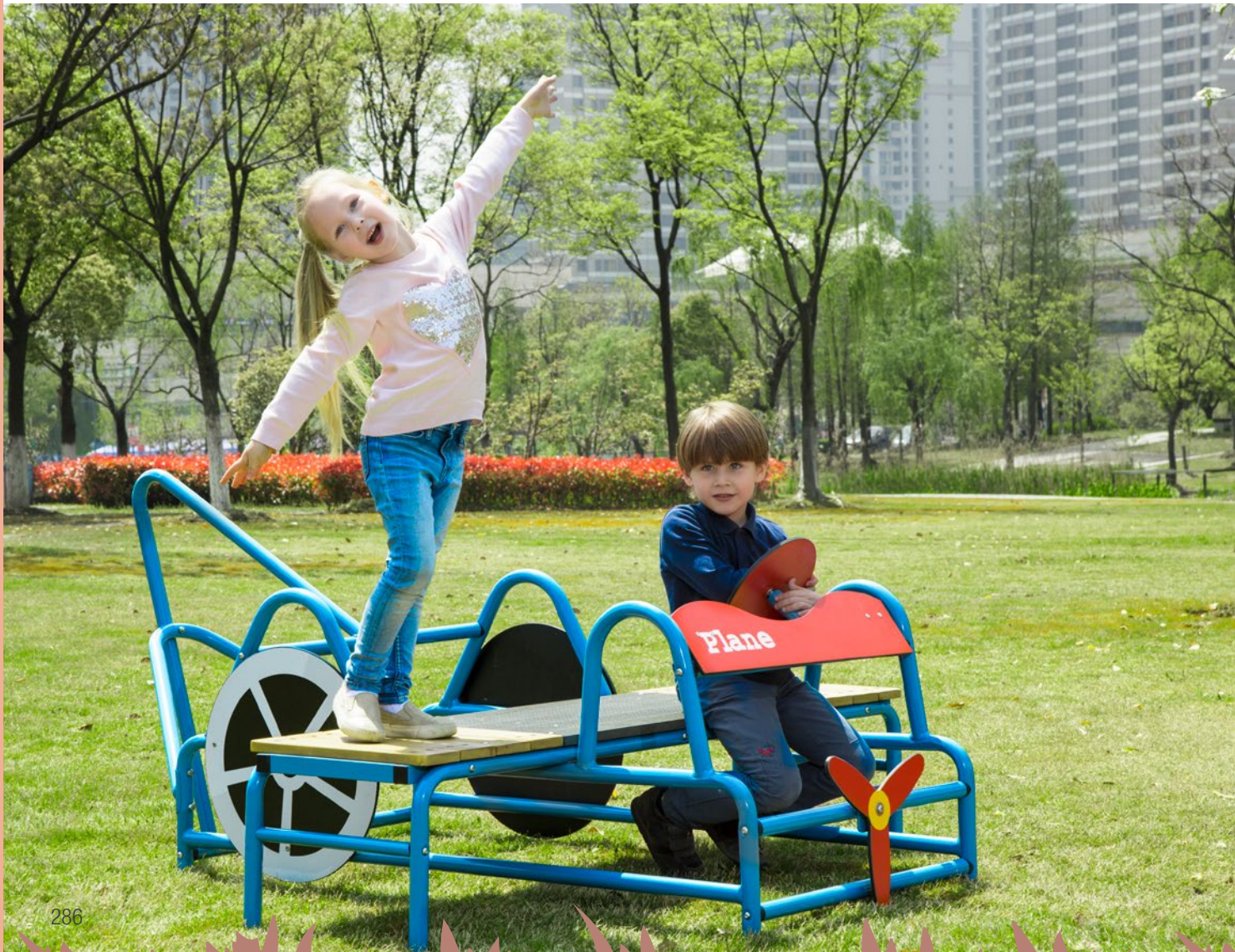

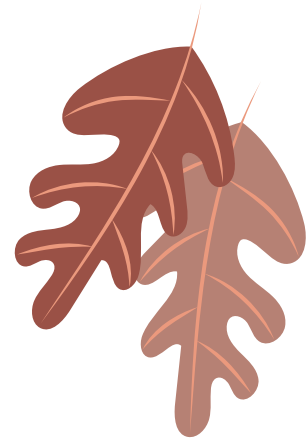
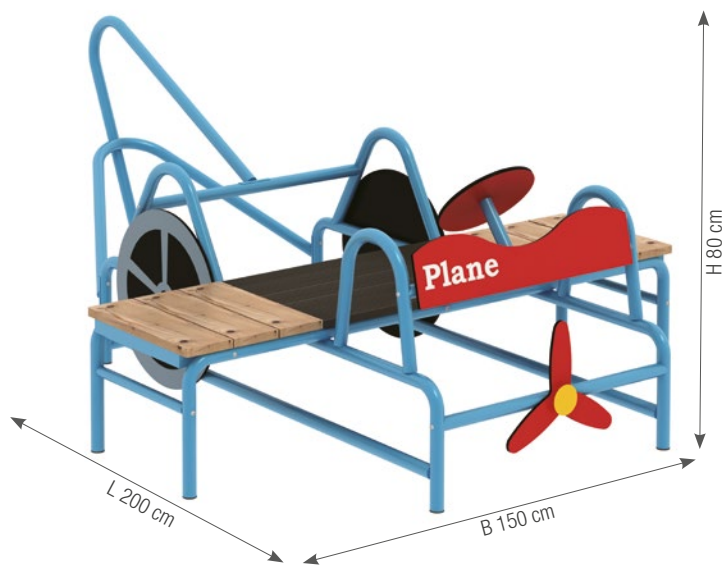

Produktvideos
im Cartun
YouTube-Kanal!

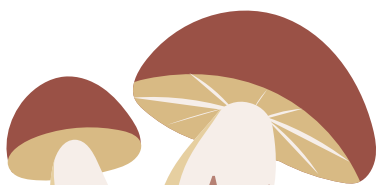
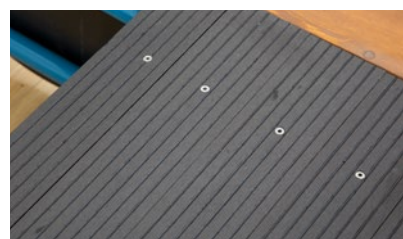



NEU

WERKZEUG-SET

43-teiliges Werkzeug-Set

· Material: PP, PE, ABS, PVC

A1B10-3BY6038

79,00 €

UVP: inkl. gesetzlicher 19% MwSt.;
Versand (exkl. MwSt.): Stückgut via Spedition
DEU 9,95 €; AUT 17,00 €; LUX 19,00 €

Akku-Schrauber
mit mechanischer
Funktion. Es werden
keine Batterien
benötigt.





Werkbank

- Maße (L/B/H): 60 x 51 x 60 cm
- Material: Pappel-Multiplex mit Melaminbeschichtung in Ahorn-Optik

KB1-GY19035-30-A

229,00 €

UVP: inkl. gesetzlicher 19% MwSt.;
 Versand (exkl. MwSt.): Stückgut via Spedition
 DEU 9,95 €; AUT 17,00 €; LUX 19,00 €



WERKBANK

